



ROČENKA 2017

SVAZ CHOVATELŮ SLOVENSKÉHO
TEPLOKREVNIKA V ČR, z.s.



ROČENKA 2017

SVAZ CHOVATELŮ SLOVENSKÉHO
TEPKREVNÍKA V ČR, z.s.

Fotografie na přední straně obálky:
Pandrhola (Padinus - O-Cassindi Oh po Cassini II),
foto Maik Wallrafen

Fotografie na zadní straně obálky:
Well Done - Alexandra Hanáčková,
foto Ivana Maršálková

Obsah

Úvod	5
Orgány svazu	6
Počty koní PK CS	7
Zápisy klisen do PK CS.....	8
Plemenitba hřebců působících v rámci PK CS v roce 2017	11
Registrace hříbat.....	14
Seznam registrovaných hříbat CS ročníku 2017.....	15
Přehledy hříbat CS 2017	22
Testační odchovny hřebečků	37
Výkonnostní zkoušky klisen PK CS obecně.....	48
Výkonnostní zkoušky klisen PK CS v roce 2017	54
Výkonnostní zkoušky klisen PK CS v roce 2017, seznam klisen.....	71
80-denní test hřebců a výkonnostní zkoušky obecně.....	72
80-denní test hřebců a výkonnostní zkoušky v roce 2017	76
Výběr hřebců do plemenitby PK CS 2017	88
Sportovní koně CS v KMK 2017	97
Sportovní koně CS v Českém skokovém poháru	110
CSI 3*W Olomouc 2017.....	113
Fotogalerie koní CS na Mistrovství ČR 2017	115
Drezurní koně Kamily Kotyzové 2017	125
Martinický šampionát mladých koní 2017.....	126
Sportovní koně CS úspěšní v zahraničí.....	127
Koně CS na drezurním ME dětí, juniorů a mladých jezdců v Roosendaalu...	129
MS mladých koní Lanaken 2017	131
Pandrhola vydražen na elitní aukci v Německu za 600 tisíc euro	133
Plemenná hodnota sportovních skokových koní 2017	135
Žebříček plemeníků podle skokového indexu do roku 2017	136
Žebříček koní CS podle skokového indexu do roku 2017	143
Genetický trend do roku 2017.....	148

Úvod

Vážení chovatelé, představujeme Vám v pořadí 9. ročenku Svazu chovatelů slovenského teplokrevníka v ČR, z. s.



Ročenka by měla kromě informačního účelu sloužit také jako poděkování chovatelům, jezdcům a majitelům, kteří koně chovají, jezdí, prezentují a veškeré tyto aktivity sami platí. Chov a provozování sportovních koní je činnost mimořádně náročná jak finančně, tak časově (nesrovnatelně s ostatními sporty) a vyžaduje dlouhodobé osobní nasazení. Tento „zápal“ nevydrží každému. Nesporným přínosem jezdeckví je jeho využití jako volnočasové aktivity mládeže s důrazem na vedení mladého člověka k fyzické aktivitě, pílì, soustředěnosti, trpělivosti, samostatnosti, cílevědomosti a zodpovědnosti za živého tvora. Je ovšem třeba velké obezřetnosti, aby právě tyto aspekty byly naplněny a jezdeckví v pojetí hýčkaného teenagera nesklouzlo k rozmarné kratochvíli a ke zneužívání koně jako sportovního nářadí. Vážným problémem posledních let je výrazný úbytek jezdců, kteří jsou schopni a ochotni jezdit a vychovávat mladé koně. Začíná převažovat kategorie „konzumentů“ hotových, připravených, bezproblémových „vozidel“. Časem tak hrozí nebezpečí, že chovatelé budou produkovat množství kvalitních mladých koní, které nebude mít kdo připravovat.

Poklona patří všem, kteří dokázali ze stovek začátečníků vychovat alespoň několik opravdových Jezdců. Takových, kteří dokáží připravit nové generace koní a dokáží jít příkladem i dalším jezdcům. Ideální je, je-li takový jezdec sám chovatelem a dokáže tedy vlastní chovatelskou produkci i předvést. Zpětná vazba, kterou ježdění chovateli dává, je zas nedocenitelným pomocníkem pro získání chovatelských zkušeností. Z takových lidí se pak stávají opravdoví koňaři, hippologové, kteří mohou být vzorem ostatním. Svě zkušenosti nabyli dlouhými lety práce, vzděláváním se, vlastními úspěchy i neúspěchy. Hleděme takové lidi, dokud je máme a učme se od nich.

Přejeme Vám příjemné čtení a úspěšnou chovatelskou i jezdeckou sezonu 2018.

Za Svaz chovatelů slovenského teplokrevníka v ČR, z. s.

Ing. Lucie Zavadilová

Ilustrační foto Lucie Zavadilová

Orgány SCHCS

Rada plemenné knihy:

MVDr. Jindřich Müller

tel. 603 579 583

Ing. Dušan Vantroba

tel. 732 708 807

Ing. Petr Žlumov

tel. 602 191 033

Jana Hanáková

tel. 728 501 272

Rudolf Doležal

tel. 777 186 265

Předsednictvo:

Ing. Zdeněk Müller, CSc.

tel. 603 501 056

MVDr. Vít Holý

tel. 777 269 849

Jaroslav Hupka

tel. 723 310 005

Dana Kováčová

tel. 602 271 045

Jiří Kotyza

tel. 731 570 626

Sekretariát:

Svaz chovatelů slovenského teplokrevníka v ČR, z.s.

Ing. Lucie Zavadilová

Hřebčinec Nemošice, Nemošice 29, 530 03 Pardubice, tel. 603 525 377

E-mail: schcs@studbookcs.cz

Internetové stránky SCHCS

www.studbookcs.cz

- informace o pořádaných akcích
- informace pro chovatele (zápisy klisen do PK CS, registrace hříbat, výkonnostní zkoušky klisen), kontakty na pověřené pracovníky
- řád PK, šlechtitelský program, sazebník poplatků a další dokumenty SCHCS
- seznam a katalog plemenů
- inzerce
- PK on-line (na jaře 2017 byla spuštěna nová PK on-line s denní aktualizací)

Počty koní plemenné knihy CS

Počty koní PK CS ke dni 31. 12. 2017

Plemenní hřebci	111
Plemenné klisny	2818
Ostatní	1922
Celkem	4851

Zápisy klisen do plemenné knihy slovenského teplokrevníka v ČR

Do PK CS se zapisují tříleté a starší klisny teplokrevných plemen sportovních koní.

Zápisy klisen do PK CS mohou provádět inspektoři PK CS,

kontakt:

Čechy: MVDr. Jindřich Müller, tel.: 603 579 583

Morava: MVDr. Vít Holý, tel: 777 269 849

Inspektoři PK CS zapisují klisny přímo u chovatele nebo po dohodě na jiném místě (místo konání výkonnostních zkoušek klisen apod.). Návštěva u chovatele je zpoplatněna dle sazebníku příslušného inspektora.

Požadavky na zapisované klisny dle platného řádu PK CS:

- pro zápis do hlavního oddílu plemenné knihy klisen (HPKK) je požadováno předložení Potvrzení o původu vystaveného mateřskou PK, oboustranně prokazatelný původ min. do 3. generace předků, průměrná výsledná známka posuzovaných znaků min. 6,1 b.
- do pomocné plemenné knihy klisen (PPKK) se zapisují klisny s dostatečně vyjádřeným typem, odpovídajícím souladem a korektností tělesné stavby s únosnými vadami exteriery, které nevyhovují požadavkům hlavního oddílu PK. Zápis do PPKK je podmíněn schválením Radou PK.

Tříleté klisny zapsané v HPK CS (narozené v rámci teplokrevných plemenných knih vedených v České republice) se mohou zúčastnit výkonnostních zkoušek pro PK CS (možnost vykonání zkoušky i na zkouškách pro PK ČT).

Poplatek za zápis klisny do PK CS, účtovaný Svazem chovatelů slovenského teplokrevníka v ČR, činí dle sazebníku 200,- Kč.

Tento poplatek je fakturován při odeslání (na dobírku) potvrzeného POP (Výpisu z PK CS) a je k němu připočten poplatek 101,- Kč na poštovné. Výpis z PK CS je vystavován pouze importovaným teplokrevným klisnám, klisnám A 1/1 a klisnám teplokrevného typu, které nemají Potvrzení o původu. Vystavení Výpisu z PK CS není nijak zpoplatněno.

Zápisy klisen do plemenné knihy slovenského teplokrevníka v ČR

Plemenná příslušnost klisen zapsaných do PK CS za rok 2017

Plemeno	Počet klisen
český teplokrevník	86
slovenský teplokrevník (CS)	45
teplokrevný	13
anglický plnokrevník	12
oldenburský kůň	6
holandský teplokrevník (KWPN)	4
hannoverský kůň	3
holštýnský kůň	3
trakénský kůň	2
slovenský teplokrevník	2
polský ušlechtilý polokrevník	2
bavorský teplokrevník	1
francouzský jezdecký kůň	1
württemberger	1
westfálský kůň	1
holandský teplokrevník (NRPS)	1
belgický teplokrevník (BWP)	1
furioso	1
německý sportovní kůň	1
Celkem	186

Zápisy klisen do plemenné knihy slovenského teplokrevníka v ČR

Evidence připuštění v rámci plemenných knih vedených v ČR

V případě zájmu chovatele klisnu připouštět musí být klisna i hřebec zapsáni v téže plemenné knize (klisna i hřebec mohou být zapsáni ve více PK najednou). Pokud nejsou oba rodiče narozeného hříběte zapsáni ve stejné PK, nemůže mu být plemennou knihou vystaveno Potvrzení o původu a hříbě je registrováno jako kuň teplokrevního typu.

Na základě dohody, uzavřené mezi uznanými chovatelskými sdruženími, vedenými v ČR, dne 21. 8. 2009 v Humpolci, není nadále po vystavení připouštěcího lístku možná jakákoli změna údajů v něm uvedených. Upozorňujeme tedy chovatele, že při připuštění klisny musí včas nahlásit na připouštěcí stanici, v rámci které plemenné knihy si přejí připuštění realizovat (kde chtějí mít registrované hříbě). Dodatečný přepis připuštění do připouštěcího rejstříku jiné PK není možný.



Přehlídka hříbat v Mněticích, hřebeček Quaidam EHM (Quaid) s matkou Xejna Fa (Cassini II)

Plemenitba hřebců působících v rámci PK CS v roce 2017

Přirozená plemenitba a inseminace čerstvým spermatem CS 2017

URP	Jméno hřebce	Pl.	Stanice 2017	Počet přfp.kl.
	6179 AGE OF JAPE (POL)xx	A 1/1	Hřebčín Vlachovice, Ing. Miroslav Ševčík	4
Čer.sp.	1471 AL CAMBERO	Hann.	Stáj Mustang s.r.o., Lučina 152, 739 39	12
Čer.sp.	2807 ANCHORAGE	Hann.	Stáj Mustang s.r.o., Lučina 152, 739 39	1
Čer.sp.	2997 ARISTO Z	Z	MVDr. Ivo Šturm, Nový Jičín - Žilina	1
	2216 BRANDO	BWP	Bedřich Hanák, Pernatec	7
Čer.sp.	2009 CAESAR	Holst.	Ing. Ladislav Krulich, Zduchovice 6	6
Čer.sp.	2235 CALOX	Hann.	Stáj Mustang s.r.o., Lučina 152, 739 39	3
	2252 CALUCA Z	Zang.	PCT s.r.o., Farma Pýřov, Mnichovo Hradiště	10
	1875 CANTURINO	Holst.	Jiří Složil, Oldřichov	2
Čer.sp.	2315 CAPIBARA	Holšt.	ZH Písek, s.p., U Hřebčince 479, 397 01 Písek	51
Čer.sp.	2076 CAREBIS	Hann.	Stáj Mustang s.r.o., Lučina 152, 739 39	9
Čer.sp.	1475 CARUSO	Holst.	ERC s.r.o., U Kapličky 14, Mněšice, 530 02 Pardubice	22
Čer.sp.	1001 CASSINI'S SON - T	Holst.	ZH Písek, s.p., U Hřebčince 479, 397 01 Písek	2
	2220 CONTRAST HG	OLD	Farma Chudenín 17, okr. Klatovy	7
	1478 COOL PARADISE	ČT	Jan Chýle, Zákupy	7
	1015 CYRIL	CS	Ilona Sedláčková, JK Zálesí, Zálesí	1
	6169 DURANTE ALIGHIERI (GB)	A 1/1	Ing. Václav Luka, Chotouň	1
Čer.sp.	2890 EIBISCH II	Hann.	Stáj Mustang s.r.o., Lučina 152, 739 39	5
	6068 EGERTON xx	A 1/1	Hřebčín Napaledia	1
Čer.sp.	2049 GO-ON T.S	KWPN	ZH Písek, s.p., U Hřebčince 479, 397 01 Písek	6
Čer.sp.	1053 GUIDAM SOHN	KWPN	ZH Písek, s.p., U Hřebčince 479, 397 01 Písek	28
Čer.sp.	2360 CHARM ART	Hann.	Stáj Mustang s.r.o., Lučina 152, 739 39	1
Čer.sp.	2316 I'M JAGUAR	Čer.sp.	ZH Písek, s.p., U Hřebčince 479, 397 01 Písek	41
Čer.sp.			ZH Písek, s.p., U Hřebčince 479, 397 01 Písek	6

Plemeniťba hřebců působících v rámci PK CS v roce 2017

Přirozená plemeniťba a inseminace čerstvým spermatem CS 2017

URP	Jméno hřebce	Pl.	Stance 2017	Počet příp. kl.
Čer.sp. 2381	KARACHI FROM SECOND	Lžang.	ERC s.r.o., U Kapličky 14, Mnětice, 530 02 Pardubice	50
Čer.sp. 2085	LE PATRON	Hann.	Stáj Mustang s.r.o., Lučina 152, 739 39	5
Čer.sp. 718	MINERAL	ČT	ERC s.r.o., U Kapličky 14, Mnětice, 530 02 Pardubice	6
6024	MOONJAZ (GB)	A 1/1	František Vocásek, Némčice	2
1599	NORMAN	Holst.	JS Mariánské Lázně	3
Čer.sp. 5245	PEZETAS DU ROUET	SF	ERC s.r.o., U Kapličky 14, Mnětice, 530 02 Pardubice	23
Čer.sp. 5181	QUAID	Hann.	Stáj Mustang s.r.o., Lučina 152, 739 39	77
Čer.sp. 2075	QUINCY	Hann.	Stáj Mustang s.r.o., Lučina 152, 739 39	10
1937	QUINTAR	CS	MVDr.H.Holá - Hřebčín Amona	1
1372	SIR BENTO	Holst.	JK Mělník	5
Čer.sp. 2359	STATIS CONTI	Hann.	Stáj Mustang s.r.o., Lučina 152, 739 39	1
Čer.sp. 2085	STERLING	Hann.	Stáj Mustang s.r.o., Lučina 152, 739 39	11
Čer.sp. 2237	STOCANTES	Hann.	Stáj Mustang s.r.o., Lučina 152, 739 39	2
2015	TARZAN	KWPN	Bedřich Hanák, Pernarec	6
Čer.sp. 1942	WARNESS	KWPN	ZH Písek, s.p., U Hřebčince 479, 397 01 Písek	5
Celkem				441

Plemenitba hřebců působících v rámci PK CS v roce 2017

Inseminace mraženým spermatem CS 2017

Č. ÚRP	Hřebec	Počet klisen
5221	Plot Blue	3
5254	Chiron xx	2
5052	Robinson	1
5060	Alligator Fontaine	1
5076	Belendek xx	1
794	Corsár	1
5188	Diamant de Semilly	1
5183	Eurocommerce London	2
5207	Chin Chin	1
5209	Rosseau	1
5159	Winningmood v.d. Arenberg	1
5253	Epleaser van t Heike	3
5142	Jaguar Mail	1
2008	Cardiff Dwerse Hagen Z	1
1992	Centolano Arcus	6
Celkem		26

Registrace hříbat

Podmínkou registrace hříběte CS je předložení připouštěcího lístku vystaveného v rámci PK CS. Hříbě je označeno slovním a grafickým popisem a mikročipem (elektronickým identifikátorem). Označení mikročipem může být provedeno u hříběte staršího tří týdnů.

Hříbatům jsou odebrány vzorky pro laboratorní stanovení genetického typu a ověření původu. SCHCS přispívá na stanovení GT i ověření původu hříběte.

Po obdržení laboratorního prokolu jej chovatel zašle spolu s vyplněným zeleným připouštěcím lístkem na adresu:

Ústřední evidence koní ČR, Hřebčín Slatiňany, Zámecký park 169, 538 21 Slatiňany
ÚEK ČR následně vystaví na hříbě Průkaz koně a Potvrzení o původu koně a obojí zašle přímo chovateli.

Označování, registrace a evidence koní se řídí § 22 a § 23 plemenářského zákona, prováděcí vyhláškou č. 136/2004 Sb., ve znění pozdějších předpisů, Nařízením Komise (EU) č. 2015/ 262 s účinností od 1. 1. 2016 stanovuje **nový termín pro identifikaci hříběte** a to, že průkaz koně musí být vystaven před opuštěním hospodářství, v němž se hříbě narodilo, nejpozději však **do 12 měsíců od data narození**. V případě, že tento termín nebude dodržen, bude vystaven rovnou duplikát průkazu koně, pokud bude doložen původ, nebo náhradní identifikační doklad, pokud původ doložen nebude. V obou těchto případech bude kůň bez výjimky vyloučen z porážky pro lidskou spotřebu.

Pracovník provádějící registraci koně, je povinen ji provést do 28 dnů ode dne, kdy k tomu byl majitelem **prokazatelně** vyzván.

Počínaje rokem 2010 Svaz chovatelů slovenského teplokrevníka v ČR hradí chovatelům koní CS Potvrzení o původu i Průkaz koně, ale pouze v případě dodržení výše uvedeného termínu vystavení. Chovatel tak obdrží doklady na hříbě CS od ÚEK zdarma. Není-li dodržen termín vystavení, je chovateli účtován poplatek za POP (1.000,- Kč) i za Průkaz koně. Včasné předání podkladů pro vystavení Průkazu koně a POP do ÚEK je záležitostí a zodpovědností chovatele (majitele).

Označování hříbat CS provádějí pouze tito pověřeni pracovníci:

Čechy - MVDr. Jindřich Müller, tel.: 603 579 583

Morava - MVDr. Vít Holý, tel: 777 269 849

Seznam registrovaných hříbat plemene CS ročníku 2017

Hříbata registrovaná v ÚJK ČR ke dni 12. 2. 2018, celkem 202 hříbat

Číslo/Jméno	Nar.	Pohl.	Barva	Oleč	Č. matky	Matka	Oleč matky
80/10 Monaco	20.4.2017	hřeb.	tm.Hd.	Russel II	50/542	Morilla	Renomee Z
79/564 Caruzo	3.2.2017	hřeb.	tm.Hd.	Canturino	67/403	Cesia-V	Tiznit (FR)
79/566 Teresian	5.4.2017	hřeb.	Hd.	Age of Jape(POL)	64/297	Terizie	Ludovico (GER)
79/565 Sebulha Royal B	6.3.2017	kls.	Hd.	Caruso	53/631	Sega	Amon skalský
80/875 Celebritty	17.5.2017	kls.	tm.Hd.	Cyril		Tatice	Grandeur's Erbe
79/568 Lindura-D	18.4.2017	kls.	Ryz.	Russel II	66/146	Laura	Papillon
79/567 Luna-D	16.4.2017	kls.	Ryz.	Russel II	66/99	Lassandra	Renomee Z
79/577 Rusla-Peji	30.5.2017	kls.	Ryz.	Russel II	52/257	Lonia-Peji	Aristo Z
79/570 Foxstar Moravian Boy	5.5.2017	hřeb.	Hd.	Tarzan	80/906	Foxy Lady	Quirado
79/574 Pesseta-M	17.4.2017	kls.	Hd.	Caruso	30/511	Polyna	Libertus
79/579 Salome	9.6.2017	kls.	Hd.	Caruso	80/504	Sirael	Cromwell
79/578 Calori	7.4.2017	hřeb.	Hd.	Caruso	52/579	Cardi Prue	Carismo
80/876 Tequila	13.4.2017	kls.	Hd.	Tarzan		Amoeba	Concept
80/877 Celleste	28.5.2017	kls.	Ryz.	Caluca Z	73/653	Coria	Rablat II Turbud Z
80/878 Calusca-P	1.6.2017	kls.	tm.Hd.	Caluca Z	46/947	Con Coni	Con Cosmos
80/879 Vinhus	3.4.2017	hřeb.	tm.Hd.	Gain Fizz IV	10/52	Fauna	Genius - 13
80/880 Athos	27.4.2017	hřeb.	sv.Hd.	Phill	13/126	Arwen L. Meestengo	Amarillo
79/582 Karamelka JD	18.6.2017	kls.	Plav.	Iniesta	53/530	Kamaradka	Mineral
80/881 Grace	4.5.2017	kls.	Hd.	Brando		Gira	Liberator
79/584 Al-Kham-Sa Veneto	23.4.2017	hřeb.	Ryz.	Quick Lauro Z	61/834	Vini	Callaro
79/593 Russalka	19.5.2017	kls.	tm.Hd.	Russel II	57/591	Saloniké	Sarib Kubišta
79/595 Portšš	26.5.2017	hřeb.	Ryz.	Darbuřán	58/691	Polita	Guidam Sofin
80/882 Colin HG	1.2.2017	hřeb.	Běl.	Contrast HG	80/726	Colaloca HG	Celer
80/883 Lucas	17.6.2017	hřeb.	smis.Běl.	Contrast HG	24/257	Lanna	Calanthano
80/885 Matteo Etolié-1	9.4.2017	hřeb.	Běl.	Centolano Arcus	80/737	Cleer Mag Centrum	Celer
80/884 Manolete	28.4.2017	kls.	Ryz.	Russel II	63/905	Chanel	Aristo Z
80/886 Rubic	12.3.2017	hřeb.	tm.Hd.	Warness ZH		Ruby	Rubcell
80/887 Riana	16.5.2017	kls.	Hd.	Canturino	48/317	Rebeka-L	Landos
79/576 Ovaçe	28.5.2017	kls.	Ryz.	Stirling	65/18	Odeita-M	Everden
79/584 Jingle Bell	3.7.2017	kls.	Ryz.	Carebis	58/471	Jiskra	Duramus Alpaka
79/586 Natall	12.4.2017	kls.	tm.Hd.	Tarzan	72/469	Nakoma	Nabuchodonosor
79/586 Sokolita Russel-H	28.2.2017	kls.	Ryz.	Russel II	67/180	Somador-H	Federweisser

Seznam registrovaných hříbat plemene CS ročníku 2017

Hříbata registrovaná v ÚEK ČR ke dni 12. 2. 2018, celkem 202 hříbat

Číslo	Jméno	Nar.	Pohl.	Barva	Otec	Č. matky	Matka	Otec matky
80/942	Jumping Blueberry	26.2.2017	hřeb.	Hd.	Brando	26/167	Jaquida	Guidam Sohn
80/941	Jumping Miss Brando	26.1.2017	hřeb.	tm.Hd.	Brando	26/915	Cosina	Jaspiis
80/940	Shadlin	24.1.2017	kliš.	Hd.	Tarzan		Shakira	Chamberlin
80/939	Brilliant in Motion	6.3.2017	hřeb.	Bél.	Brando		Sybelle du Haut Daussoulx	Flamenco Desemilly
80/938	Belaisa	1.6.2017	kliš.	Hd.	Brando	26/99	Johana	Jasper's Boy
80/937	Matheo Leonique	13.2.2017	hřeb.	Ryz.	Tarzan	80/202	Maya Thilia	C-Inocitro II
80/933	Lucky Boy	22.6.2017	hřeb.	tm.Hd.	Cyrl	45/423	Loira	Lampas
80/934	Wild Rose	14.8.2017	kliš.	Hd.	Cyrl	58/707	Wembley	Ladinos
80/935	Pepa	22.7.2017	hřeb.	Hd.	Phill	80/591	Ona Doña	Orido
80/915	Ingemar obrocký	3.5.2017	hřeb.	Hd.	Iniesta	31/571	Rebeka	Renomee Z
79/603	Ebi	20.7.2017	kliš.	Hd.	Eibisch II	53/126	Olvika	Ballast
80/904		19.3.2017	hřeb.	Ryz.	Caluca Z	55/81	Jiva	Carouche
80/929	Calunny	4.6.2017	kliš.	tm.Hd.	Caluca Z		Nanny	New Time
80/916	Centolina obrocká	1.3.2017	kliš.	Bél.	Centolano Arcus		Copacabana	Com Air
80/889	Lucca	14.6.2017	kliš.	sv.Hd.	Caruso		Lucienne	Lairmar
80/924	Ginna-T	20.3.2017	kliš.	Hd.	Tarzan		Godera	Rainbows For Life (CAN)
80/923	Rosabaya	8.4.2017	kliš.	Bél.	Russel II	73/375	Tsarina	Amorh s.v.
80/931	Gollat SL	5.4.2017	hřeb.	Hd.	Go-On T.S.		Celina SL(Csorba)	Agropoint Cassioc
80/922	Diamant Damiss Kinsky	4.4.2017	hřeb.	Albin	Diamante	45/198	Jenny	Misirál
80/932	Catarina	3.4.2017	kliš.	Hd.	Darbužán		Cohiba	Candis J
80/902	Edi Sheeran	3.5.2017	hřeb.	Ryz.	Darbužán	34/382	Shakira	Mineral
80/903	Thor	14.5.2017	hřeb.	Ryz.	Tarzan	6/876	Gale	Topas - 14
80/920	Vivaldi	13.2.2017	hřeb.	tm.Hd.	Centolano Arcus	73/226	Vigora	-
80/926	Soifa Kl	10.4.2017	kliš.	Hd.	Darbužán	11/398	Savara-H	Lordano
80/927	Diamant de Lis KL	27.3.2017	hřeb.	Hd.	Darbužán		Parade De Lis	Giotto II
80/919	Dalen KL	11.6.2017	hřeb.	tm.Hd.	Darbužán	68/601	Lena	Latinus
80/928	Renesmee	22.5.2017	kliš.	Hd.	Russel II		Con Aira	Con Air
80/914	Merlyn	21.4.2017	hřeb.	Hd.	Le Patron	35/607	Manon	Pzedsmit Primus
80/918	Scarro IB	10.4.2017	hřeb.	tm.Ryz.	Russel II	2/628	Scala	Silvio II
80/917	Calvin	22.5.2017	hřeb.	tm.Hd.	Caruso		Victory	Concorde
80/925	Tippy Tarr-S	18.3.2017	hřeb.	Ryz.	Tarzan	44/703	Enji	Lopez - 11
80/921	Valery	22.4.2017	kliš.	smiš.Bél.	Russel II	44/152	Vanessa	Carol

Seznam registrovaných hříbat plemene CS ročníku 2017

Hříbata registrovaná v ÚEK ČR ke dni 12. 2. 2018, celkem 202 hříbat

Číslo Jména	Nar.	Pohl.	Banva	Otec	Č. matky	Matka	Otec matky
79/591	12.5.2017	hřeb.	sv.Hd.	Empire		Baltimore	Garano
79/592	22.5.2017	kliš.	sv.Hd.	Cassini's Son-T		Docimyrrouge Un J.P.P.	Vgiato
79/599	6.6.2017	kliš.	Bél.	Quaid	79/510	Via Aurelia	Arras
79/598	26.3.2017	hřeb.	Bél.	Carebis		Lavinia U.Z.	Levis U
79/597	22.4.2017	kliš.	tm.Hd.	Dylano-R	26/268	Ilij	bez puvodu
79/613	23.4.2017	hřeb.	Ryz.	Darbuján	18/748	Sindy	Carbido
80/950	20.2.2017	kliš.	tm.Ryz.	Russel II	57/877	Carisma	Carismo
79/572	20.2.2017	kliš.	Ryz.	Russel II	67/230	Sendy	Dahoman IV-CZ (Tamarinx)
80/950	1.6.2017	kliš.	Hd.	Quick Lauro Z		Dinapold van Koekshof	Nagano
80/951	13.4.2017	hřeb.	Hd.	Quick Lauro Z		Wajomein	Karandasj
80/901	15.5.2017	kliš.	Hd.	Gudam Sohn		Gresken	Ephebe for Ever
80/890	28.3.2017	hřeb.	tm.Hd.	Dylano-R	24/764	Karmen Misi	Carismo
80/905	20.3.2017	hřeb.	Hd.	Russel II	54/729	Vaneta Verni	Vernius
80/906	21.3.2017	kliš.	Ryz.	Darbuján		Godiva	Winsconsin van de Cruyenvelden
80/909	13.3.2017	kliš.	Hd.	Darbuján		Feenland	Lordanos
80/910	26.5.2017	hřeb.	Ryz.	Darbuján		Ratina	Raphael
80/912	28.5.2017	kliš.	Hd.	Darbuján	17/652	Shakira-V spol	Silvio II
80/913	18.6.2017	hřeb.	Ryz.	Quaid		Xenja FA	Cassini II
80/911	26.4.2017	hřeb.	Bél.	Russel II		Clarima	Clarimo
80/891	29.6.2017	kliš.	Ryz.	Russel II	12/378	Nike	Quoniam pečnivsky
80/908	Russelka von Opalice		Hd.	Russel II		Rozárka	Donar s.v.
80/892	Blue Queen		Ryz.	Quaid		Bomein	Chacco-Blue
80/898	Rozinka-S		Hd.	Russel II	41/168	Popelka-S	Papillon
80/894	Guess Princess Ta		smiš.Bél.	Go-On T. S.	80/839	Carina	Celer
80/899	Riwal		tm.Hd.	Russel II		Zawenda O.S.	Oramé
80/907	Gilla		Hd.	Iniesta	9/526	Gimny	GIN Fizz IV
80/906	Ronja		črv.Bél.	Russel II	18/133	Heide	Landruf
80/893	Wacanto JJ		Hd.	Stocantes	61/892	Wanasa	Watergatte
80/895	Rustico Empeyer		tm.Hd.	Russel II	44/232	Rasty	Rock'n Roll
80/952	Rebel Diego		tm.Hd.	Darbuján	49/794	Rebelka	Landprinz
80/953	Cyra		Ryz.	Darbuján		Cyra	Cordial Medoc
80/955	Revenant-G		tm.Hd.	Russel II	72/544	Ceta	Gotward

Seznam registrovaných hříbat plemene CS ročníku 2017

Hříbata registrovaná v ÚEK ČR ke dni 12. 2. 2018, celkem 202 hříbat

Číslo	Jméno	Nar.	Pohl.	Barva	Otec	Č. matky	Matka	Otec matky
80/988	Nick Diamant	13.6.2017	hřeb.	fm.Hd.	Darbuján	9/520	Nigra Jolanka	Great Pleasure
80/987	Torrado Tudu	9.5.2017	kliš.	Hd.	Tarzan	4/1721	Top	Pinot Grigio
80/957	Tajla	16.4.2017	kliš.	Isab.	Mineral	68/365	Tara	Toy de Maziere
80/958	Cartman	13.7.2017	hřeb.	Hd.	Caruso	80/276	Lolola	Corrado II
80/948	Chatan	12.6.2017	hřeb.	Ryz.	Tarzan		Chantal	Chasseur II
80/963	La Čáki Pointe	25.3.2017	hřeb.	fm.Hd.	Sacpont JV		Čivaska	Silverstone
80/962	La Paspoimé	13.3.2017	kliš.	Hd.	Sacpont JV	80/282	Philadelphina	Phil
80/965	Aryana	27.5.2017	kliš.	Hd.	Tarzan	80/45	Arva Landos	Dormane du Puy
80/949	B & J	7.5.2017	hřeb.	fm.Hd.	Brando	26/24	Madona	Gelidus - T
80/956	Diablo	10.6.2017	hřeb.	Ryz.	Darbuján	80/637	Karmen	Lordano
80/959	Callias	5.6.2017	hřeb.	Hd.	Darbuján	49/952	Carmen	Contegraf
79/573	Quinoa	14.4.2017	hřeb.	Plav.	Quaid	65/384	Anabel	Faraday
80/947	Flying Bernstein	1.4.2017	hřeb.	fm.hdb.Sr	Bernstein	35/55	Fantagiro	Fors-Gedos
80/960	La Epona	27.2.2017	kliš.	Hd.	Sacpont JV	23/493	Energy-S	Acros
80/961	La Di Da	17.4.2017	kliš.	fm.Hd.	Sacpont JV	83/292	De Janera	Quick Lauro Z
80/946	Via Dalma	28.3.2017	kliš.	Ryz.	Darbuján	6/870	Viki	Quick Lauro Z
80/945	Ernie	5.5.2017	kliš.	Hd.	Caruso	43/941	Etienne	Silvo II
80/944	Elista	5.4.2017	kliš.	Hd.	Empire	41/305	Lyell	Lopez - 27
80/930	Miss Iniesta	4.5.2017	kliš.	fm.Hd.	Iniesta		Montana	Montepiano II
79/605	C'est La Vie	14.4.2017	kliš.	fm.Bel.	Caprini	65/899	Sheila Auto Sitta	Chamberlin
79/600	Everest Mir	1.6.2017	hřeb.	fm.Hd.	Eibisch II	65/605	Lavinie	Le Patron
80/966	Philosoph	21.7.2017	hřeb.	Hd.	Phil		Cykada	Careino K
80/967	Celarzo	1.6.2017	hřeb.	fm.Hd.	Tarzan	23/494	Clejsie	Atlas
79/615	Naracondo	10.5.2017	hřeb.	fm.Hd.	Aristo Z		Velká Noc	Super Moment (USA) s.v.
79/616	Kick Star	9.7.2017	hřeb.	fm.Hd.	Scater (POL)	67/742	Kima-H	Manillon Rouge
79/611	Tosi Deluxe	5.7.2017	kliš.	Ryz.	Darbuján	52/251	Toscana T	Tancarville
79/614	Qualita	16.3.2017	kliš.	Hd.	Quaid	52/444	Častuška	Caspal - 10 (Seward)
79/608	Dalia	28.2.2017	kliš.	Ryz.	Tarzan	55/178	Demka	Graf Czech
79/601	Quila	10.4.2017	kliš.	Hd.	Quaid	16/599	Ilia	Le Patron
79/602	Quantish	5.5.2017	hřeb.	fm.Hd.	Quaid	66/469	Synthie	Le Patron
80/4	Toby	26.5.2017	hřeb.	Hd.	Tarzan		Daigra II	Whisler
80/989	Emilie DK	23.8.2017	kliš.	Hd.	Centoliano Arcus		Ejomein	Ziocco Blue VDL

Seznam registrovaných hříbat plemene CS ročníku 2017

Hříbata registrovaná v ÚEK ČR ke dni 12. 2. 2018, celkem 202 hříbat

Číslo	Jméno	Nar.	Pohl.	Barva	Olec	Č. matky	Matka	Olec matky
80/7	Seneca z Háju	1.5.2017	hřeb.	Hd.	Sacpoint JV		Capuera	Colman
80/989	Brendy Boy	22.5.2017	hřeb.	Hd.	Brando	21/407	Caroline	Carol
80/6	Clara	1.5.2017	kliš.	Hd.	Inesta	17/229	Camella	Crawfordstral
80/986	Unicostia	20.6.2017	hřeb.	Ryz.	Age of Jape(POL)		Unabelle de Guye	Dom Alco
80/968	Begartona	14.5.2017	kliš.	Hd.	Egerton (GER)	80/395	Beimanka	Magnus (POL)
80/974	Royal	20.5.2017	hřeb.	fm.Hd.	Russel II	44/681	Luna Ka	Anno (GER)
80/973	Taurent	28.4.2017	hřeb.	fm.Ryz.	Tarzan	80/398	Kameron	Quinten
80/979	Genitalia-In	21.3.2017	kliš.	Bél.	Cassini's Son-T	80/347	Ginevra-In	Carpalo
80/982	Didier	13.6.2017	hřeb.	fm.Hd.	Diarado		Vaioma	Voltaire
80/992	Kenny DK	1.5.2017	hřeb.	fm.Hd.	Kannan		Eywa DK	Eurocommerce Berlin (Caspian)
80/991	Legenda DK	16.5.2017	kliš.	smiš.Bél.	Lamm de Fetan	80/228	Queenina DK	Cachas
80/987	Betty DK	16.4.2017	kliš.	Ryz.	Cassini's Son-T		Balourada DK	Baloubet du Roulet
80/985	Fifi	11.4.2017	kliš.	Ryz.	Darbulján		Flora	Nagano
80/970	Melissa	22.2.2017	kliš.	Hd.	Darbulján	73/685	Medanka	Dantes
80/969	Merlin Kinsky	27.3.2017	hřeb.	Isab.	Darbulján	41/612	Mirabel Kinská	Alcis
80/971	Neklan	25.2.2017	hřeb.	Hd.	Aloube Z	63/455	Noemi	DAF Ondráš
80/2	Tuty Fruity	31.3.2017	kliš.	fm.Hd.	Tarzan	23/329	Gejša	Great Pleasure
80/998	Quick Latter	4.6.2017	hřeb.	Hd.	Quaid		Gaga	Verdi
80/997	Verrad	21.3.2017	hřeb.	Hd.	Quaid		Verraciouns (CZE)	Scyris (POL)
80/995	Gottfried	6.5.2017	kliš.	Hd.	Quaid	80/404	Konstans	Rofspon
80/984	Blueberry	11.5.2017	hřeb.	Hd.	Quaid	54/861	Genuska	Latén
80/983	Fire Fly LZ	8.5.2017	hřeb.	fm.hdb.Str	Bernstelh	31/911	Angola	Amlo
80/984	Royal Chocolate	25.4.2017	kliš.	Hd.	Empire	48/582	Butterfly	Ladinos
80/978	Centano M	1.4.2017	hřeb.	Bél.	Russel II		Arising Sun	Alcatraz
80/980	Wild Bronco	29.3.2017	kliš.	fm.Ryz.	Russel II	31/951	Antika	Amio
80/982	Ayline M	10.7.2017	hřeb.	sv.Hd.	Centano Arcus	73/676	Dalipa	Przedswit XVI - 64
79/629	Gratika	17.3.2017	kliš.	Bél.	Russel II		Perena	Bacar (IRE)
79/612	Blair Witch	22.4.2017	hřeb.	Hd.	Darbulján	73/377	Agáta	Lombard
79/610	Ginger Caruso	17.3.2017	kliš.	Hd.	Ryz.	80/141	Diana	Carthago Z
					Diamant de Semily		Gertrud	Graf Grannus
					Stirling			
					Bernstein			
					Caruso	59/615	Sindy	Robik
						58/703	Grand Step	Grand Step Koiáček

Seznam registrovaných hříbat plemene CS ročníku 2017

Hříbata registrovaná v ÚEK ČR ke dni 12. 2. 2018, celkem 202 hříbat

Číslo	Ujméno	Nar.	Pohl.	Barva	Otec	Č. matky	Matka	Otec matky
80/17	Tristan Bernstein	7.7.2017	hřeb.	tm.hnb.štr	Bernstein	45/779	Tiba	Ibišek
80/12	Rulanda	5.5.2017	kliš.	smiš.běl.	Russel II		Kassiopeia	Kolbico M
80/9	Baestrina	25.3.2017	kliš.	Běl.	Russel II		Balerina	Mill Pond (FR)
80/14	Alpinhorse Krystof Kolumbus	24.6.2017	hřeb.	Hd.	Bernstein	22/577	Kaskada	Sruhnet
80/13	Alpinhorse Sangria	25.4.2017	kliš.	č.Hd.	Bernstein	11/826	Sandra	Sivho II
80/11	Bibi-Battel	23.4.2017	kliš.	Hd.	Stocantes		Bukalino	Manhattan
80/18	Leváda	13.6.2017	kliš.	Isab.	Diamante	59/791	Lady	Mineral
80/19	Carina	23.6.2017	kliš.	Hd.	Darbuján		Casyopea B	Balisco II
80/8	Renaldo Z	15.6.2017	hřeb.	tm.Ryz.	Russel II	288	Cornada-K	Comero
79/690	Rocksy	17.6.2017	kliš.	Ryz.	Sterling	16/546	Rock's Little Honey	FF Rock Me Baby
80/990	Kannithago DK	11.7.2017	hřeb.	tm.Hd.	Kannan		Carthaga DK	Carthago Z
80/888	Diego DK	25.4.2017	hřeb.	Hd.	Diarado		Comessa	Contender
80/15	Niobé	21.4.2017	kliš.	Hd.	Russel II	80/549	Nice Paloma	Edminton
80/16	Optima-V	15.5.2017	kliš.	Hd.	Caruso	56/276	Orchidel II	Lardos
79/623	Paradin	13.6.2017	hřeb.	č.Hd.	Le Patron	67/288	Perly	All My Dreams
79/630	Quenti	3.5.2017	hřeb.	Hd.	Quaid	67/965	Anela	Al Campo
79/685	Cayen	17.6.2017	hřeb.	Ryz.	Caprini	64/703	Irta	bez puvodu
79/632	Dimet	13.4.2017	hřeb.	Hd.	Diamant de Plaisir		Cleris	Clintord I
79/622	Quidante	15.4.2017	kliš.	Hd.	Quaid		Bidante	Argentinus
79/628	Prueia	20.4.2017	kliš.	Hd.	Quaid		Paloma	Popcorn
80/21	La Centa La	18.6.2017	kliš.	smiš.běl.	Centolano Arcus	79/158	Endless Eye L.A.T.	Unianiem
79/618	Allia	2.10.2017	kliš.	č.Hd.	Clinton I		Arcadia	Celer
79/617	Arela	24.4.2017	kliš.	Hd.	Landjonker	73/548	Aramona	Artes
80/977	Rhapsodie Princess	10.7.2017	kliš.	Hd.	Russel II		Rhapsodie (FR)	Saint Cyrien (FR)
79/633	Bernadette	9.6.2017	kliš.	tm.Hd.	Bernstein	20/556	Brigitte	Baxte de Quettehou
79/689	Darolano	23.4.2017	hřeb.	Plav.	Darbuján	53/335	Carolans	Lantaan
79/627	Ave Caribic	10.3.2017	hřeb.	tm.Hd.	Carebis	64/775	Aurelie	Alex
79/626	Eulita	8.4.2017	kliš.	č.Hd.	Eibisch II	73/436	Tiara	Topas - 23 (Demon)
79/621	Kayen-L	16.3.2017	kliš.	hnb.štr.	Caruso		Kyana van de Hoendrikshoeve	Zidane
79/625	Cikada Quarta	24.6.2017	kliš.	tm.Hd.	Quaid	18/250	Cikada	Azol
80/25	Bumble Bee	5.7.2017	hřeb.	tm.hnb.štr	Bernstein	72/117	Blanche	Eibisch II
80/22	Ten Cento	1.7.2017	hřeb.	Ryz.	Centolano Arcus	52/892	Tennessee	Artist

Seznam registrovaných hříbat plemene CS ročníku 2017

Hříbata registrovaná v ÚEK ČR ke dni 12. 2. 2018, celkem 202 hříbat

Číslo	Jméno	Nar.	Pohl.	Barva	Otec	Č. matky	Matka	Otec matky
80/975	Cardis T	5.4.2017	hřeb.	Hd.	Caruso	10/610	Tulamore Dew	Airas
80/27	Eso	17.4.2017	hřeb.	Hd.	Empire	41/643	Bourgogne	Rock'n Roll
80/26	Rosevely	20.6.2017	kls.	Im.Hd.	Russel II		Lovely 36	Lancado
80/24	Don Cento	26.6.2017	hřeb.	Běl.	Centolano Arcus		Donder	Unaniem
80/29	DvCarlo	4.5.2017	hřeb.	Vr	Dylano-R	5/595	Caristea	Carismo
80/23	Golden Cashing	15.6.2017	kls.	Im.Hd.	Caruso	52/165	Goldika	Graf Czech
80/28	René	28.4.2017	hřeb.	Ryz.	Russel III	41/333	Jawelotte	Silmo II
80/30	Terence Hill	20.6.2017	hřeb.	sv.Hd.	Tarzan	59/158	Versailles	Dormane du Puy
80/3	Rudolf In	4.4.2017	hřeb.	črv.Běl.	Russel II	7/669	Greibi	Elbisch II
80/976	Franzita F	22.6.2017	kls.	Ryz.	Dafbulán	41/344	Far Star	Latinus
79/631	Thacora-D	17.5.2017	kls.	Běl.	Carino D	69/718	Thalia de Quidam	Quidam de Revel

Přehlídka hříbat ve Svržně 27. srpna 2017

V neděli 27. srpna 2017 se konala ve Svržně přehlídka hříbat všech plemen. Velká účast hříbat svědčí o zájmu chovatelů o tuto aktivitu a také o schopnosti pořadatelského týmu.

Celkem se představilo 38 hříbat všech plemen, z toho za plemennou knihu CS 3 klisničky a 7 hřebečků.

Belaisa kl.1.6.2017 po Brando, 26-99 Johana po Jasper's Boy
Anna a Radoslav Macháčovi, Nevřeň

Little Miss Crazy kl.5.2.2017 po Tarzan, Miss Crazy po Jasper's Boy
Michal Hanousek, Hlohová

Tuty Fruty kl.31.3.2017 po Tarzan, Gejša 23/329 po Great Pleasure
Petra Vraná, Stráž nad Ohří

Matheo Leonique hř.13.2.2017 po Tarzan, Maya Thila po C-Indoctro II
Ing.Štěpánka Holečková, Klatovy

Flying Berstein hř.1.4.2017 po Bernstein, 35/55 Fantagirol po Fors-Gedos
Chov.Eva Janoušková, Radouň , majitel Anna Reinbergerová

Četarzo hř.1.6.2017 po Tarzan, 23/494 Čielsie po Atlas
Chov.Kamil Kaas, K.Vary, majitel manželé Hanákovi, Pernarec

Fox Star Moravian Boy hř.5.5.2017 po Tarzan, 80-906 Foxy Lady po Quirado
Hřebčín Kněžičky

Rival hř.28.4.2017 po Russell II, Zawenda O.S. po Oramé
Dana Zoubková, Horušany

Brilliant in Motion hř.6.3.2017 po Brando, Sybelle du Haut Daussooux
po Flamenco de Semilly
Jitka von Reitzenstein, Mnichov

Brendy Boy hř.22.5.2017 po Brando, 21/407 Caroline po Carol
Petra Vraná, Stráž nad Ohří

Přehlídka hříbat ve Svržně 27. srpna 2017

Umístění klisničky:

1. Little Miss Crazy
2. Belaisa
3. Tuty Fruty

Hřebecí

1. Brendy Boy
2. Četarzo
3. Flying Berstein
4. Matheo Leonique
5. Rival
6. Fox Star Moravian Boy
6. Brilliant in Motion

Celkovým vítězem všech hříbat CS se stala Little Miss Crazy.

Martina Kůstková



*Brendy Boy, hř., Brando - Carolina po Carol, chov.
Petra Vraná, foto Martina Kůstková*

Přehlídka hříbat ve Svržně 27. srpna 2017



*Brilliant in Motion, hř., Brando
- Sybelle du Haut Dausoulx po
Flamenco de Semilly,
chov. Jitka von Reitzenstein,
foto Martina Kůstková*

*Četarzo, hř., Tarzan - Čielsie po Atlas,
chov. Kamil Kaas, K. Vary,
maj. manželé Hanákovi,
foto Martina Kůstková*



*Fox Star Moravian Boy, hř., Tarzan -
Foxy Lady po Quirado,
chov. Hřebčín Kněžičky,
foto Martina Kůstková*

Přehlídka hříbat ve Svržně 27. srpna 2017

*Matheo Leonique, hř., Tarzan
- Maya Thila po C-Indoctro II,
chov. Ing. Štěpánka Holečková,
foto Martina Kůstková*



*Flying Berstein, hř., Bernstein -
Fantagiro po Fors Gedos,
chov. Eva Janoušková,
maj. Anna Reingergerová,
foto Martina Kůstková*

*Rival, hř., Russel II - Zavenda
po po Oramé,
chov. Dana Zoubková,
foto Martina Kůstková*



Přehlídka hříbat ve Svržně 27. srpna 2017



*Belaisa, kl., Brando - Johana po
Jasper's Boy, chov. Anna a Rado-
slav Machačovi,
foto Martina Kůstková*

*Little Miss Crazy, kl., Tarzan
- Miss Crazy po Jasper's Boy,
chov. Michal Hanousek,
foto Martina Kůstková*



*Tuty Fruty, kl., Tarzan - Gejša po
Great Pleasure,
chov. Petra Vraná,
foto Martina Kůstková*

Přehlídka hříbat PK CS v Mněticích 2017

Za nečekaně pěkného slunečného počasí se v sobotu 14. října 2017 uskutečnil 2. ročník přehlídky hříbat plemene CS v Mněticích.

Přihlášeno bylo celkem 15 hříbat, nakonec se na velmi pěkně připraveném předváděcím kolbišti se představilo 5 hřebečků a 7 klisniček se svými matkami.



Monaco, hř. Russel II - Montilla po Renomee Z, chov. Jiří Krčmář, foto Martina Kůstková

Z ze známé a výkonné klisny VČ 666 Monika po 23 Varin lipský). Hřebečka dovezl jeho chovatel a majitel Jiří Krčmář ze Skrovnice. Chovatele skokových koní jistě potěšil pohled na hřebečka QUAIDAM EHM (5181 Quaid – Xenja FA po Cassini II, Acord II), ryzáka chovatelky Edity Weissarové z Moravské Třebové. Tato chovatelka na ložské přehlídce úspěšně představila velmi pěknou klisničku ze stejné matky po hřebci 2194 Little Joe. Poměrně početnou produkci hřebce 2015 Tarzan zastupoval ryzák THOR (z matky 6/ 876



Quaidam EHM, hř., Quaid - Xenja Fa po Cassini II), chov. Edita Weissarová, foto Martina Kůstková

Komise pracovala ve složení Ing. Otakar Vondrouš, Jiří Kotyza a Zdeněk Jílek. Velmi hodnotným odborným komentářem doprovodil přehlídku Jan Chýle.

Kategorie hřebečků byla poněkud ochuzena o neúčast hned 2 hříbat, z předvedených nejvíce zaujal černý bělouš MONACO (2004 Russel II – 50/ 542 Montilla po 514 Renomee

Přehlídka hříbat PK CS v Mněticích 2017



*Thor, hř., Tarzan - Gale po Topas - 14,
chov. Ilona Růžičková, foto Martina Kůstková*

Gale po 273 Topas-14, 918 Alois, 428 Valát-12) chovatelky Ing. Ilony Růžičkové z Velkého Borku. Velmi pěkným pohybem zaujal hnědobílý strakoš TRISTAN BERNSTEIN chovatelky PhDr. Anny Reinbergerové z Prahy. Hřebeček po Beethovenově synu 1523 Bernsteinovi je z matky 45/ 779 Tiba (Ibišek – 41/ 616 Tibera po 477 Taarlou z humburské 54

Libera), pocházející z chovu Ing. Františka Petříka. Tereza Čtvrtečková z Dubence dovezla hřebečka CALLIAS, potomka mladého sportujícího plemeníka 2306 Dařbuján z matky 49/ 952 Carmen po 984 Corleograf, Duramus II, Quoniam II – 140.

Kategorie klisniček byla početně i kvalitativně poněkud silnější. Nejvíce se vývinem, exteriérem, pohybem i celkovým předvedením líbila temperamentní GENEVA, hnědká po 1053 Guidam Sohn z matky Gresken po Epebe for Ever, Giacomo. Majitelem klisničky je Mgr. Jaroslav Müller z Mnětic. Přítomné koňaře si jistě získala i matka hříběte, ušlechtilá Gresken. V kolekci potomků



*Callias, hř. Dařbuján - Carmen po Corleograf,
chov. Tereza Čtvrtečková, foto Martina Kůstková*

hřebce Russel II se blýskla velmi povedená klisnička tmavá ryzka ROYAL CHOCOLATE chovatele a majitele Jana Chýleho ze Zákup. Matka 31/ 951 Antika je po cenném hřebci 704 Amio (sportujícím pod jménem Mio za TJ Svinčice, po Amadeus z vynikající svinčické „T“ klisny Magika po Gidran XIV-18) z mat-

Přehlídka hříbat PK CS v Mněticích 2017

ky Prérie po Merian, P XVI, pocházející z kladrubského teplokrevného stáda). Nejprověřenější zahraniční genofond reprezentovala impozantní DRAHOMÍRA (5188 Diamant de Semilly – 80/ 14 Diana po Carthago Z z 45/ 586 Duha po Voltaire z Dobra Wola (POL) xx po Meautry xx), chovatele a majitele Ing. Zdeňka Müllera z Mnětic. Zaujala především vývinem, pohybem a



Tristan Bernstein, hř., Bernstein - Tiba po Ibišek, chov. Anna Reinbergerová, foto Martina Kůstková

celkovým předvedením. Matka Diana dala již mimořádně úspěšného Lepuse (Lordano), tak se na výkony Drahomíry ve sportu můžeme těšit.

Kvalitní pohyb předvedla OPTIMA – V po 1475 Caruso z 56/ 276 Orchidei II po Landos z JM 3186 Orchidei I po Silvaner xx, Havel xx) chovatele Jiřího Vejmelka z Hybrálce.

Hřebce Russel II reprezentovaly celkem 4 klisničky, krom Royal Chocolate to byly:



Geneva, kl, Guidam Sohn - Gresken po Ephebe for Ever, chov. Jaroslav Müller, foto Martina Kůstková

RONJA (z matky 18/ 133 Heide po 294 Landruf z netolické 377 Furioso VI z 333 Servátor (Baba) z 221 Malá), chovatelky Sandry Resselové ze Středokluk. Těto klisničky matka uhynula, byla proto předváděna s náhradní matkou (svou sestrou, atraktivní Fürst Fionou). Ronja vynikala pohybem a ušlechtilostí. NIOBÉ (z matky 80/ 549 Nice Paloma po 968 Edminton z 53/ 486 Nicol po francouz-

Přehlídka hříbat PK CS v Mněticích 2017



Royal Chocolate, kl., Russel II - Antika po Amio, chov. Jan Chýle, foto Martina Kůstková

Všechna hříbata byla na předvádění velmi dobře připravena a jejich majitelům patří velký dík a uznání. Věnovali plno času, energie a nákladů přípravě hříbat na předvádění, absolvovali nakládání a cestu s malým hříbětem, někteří přijeli z velké dálky...

Precizní přípravu areálu a celé předvádění zajišťoval pořadatelský tým pod vedením Mgr. Jaroslava Müllera.

Doufáme, že se chovatelům tato akce líbila, že nám zachovají přízeň a přivezou svá hříbata vystavit i v příštím roce.

Nashledanou na přehlídce 2018.

Ing. Lucie Zavadilová

ském Jasmin z kladrubské Neapol po P XVI), kostnatá klisnička korektního exteriéru, chovatelky Evy Vinšové ze Zbirohu.

BALESTRINA (z matky Balerína xx po Mill Pond xx z Beautiful Delight (IRE) xx chovatele Jiřího Krčmáře ze Skrovnice.

Všechna hříbata byla na předvádění velmi dobře připravena a jejich majitelům patří velký dík a uznání.



Drahomíra, kl., Diamant de Semilly - Diana po Carthago Z, chov. Ing. Zdeněk Müller, foto Martina Kůstková

Přehlídka hříbat PK CS v Mněticích 2017

*Optima - V, kl, Caruso - Orchidei
II po Landos, chov. Jiří Vejmělek,
foto Martina Kůstková*



*Niobé, kl., Russel II - Nice Paloma
po Edminton, chov. Eva Vinšová,
foto Martina Kůstková*



*Ronja, kl., Russel II - Heide
po Landruf,
chov. Sandra Resselová,
foto Martina Kůstková*

Přehlídka hříbat PK CS v Mněticích 2017



*Balestrina, kl., Russel II - Balerína
xx po Mill Pond xx,
chov. Jiří Krčmář,
foto Martina Kůstková*

*Komise, zleva Jiří Kotyza,
Zdeněk Jílek,
Ing. Otakar Vondrouš,
foto Martina Kůstková*



Přehlídka hříbat v Ostravě 3. října 2017



Sokolitta Russel - H (Russel II - 67-180 Sonador H po Federweiser), kl., maj. Pavel Hanzelka, foto Zenon Kisza

JK Baník v Ostravě uspořádal ve spolupráci se Svazem chovatelů CS přehlídku hříbat v místní hale. Úvodem se předvedl ve volnosti úspěšný plemeník DAŘBUJÁN, 5tiletý několikanásobný vítěz kvalifikačních kol KMK a vítěz skoku S*(Diamant de Semily – Cassini II), chov. a maj. Ing. Zdeněk Müller).

V kolekci hříbat byla nejpočetnější produkce hannoverského QUAIDA (Quida-

m's Rubin), německého bundesšampiona a GP skokana ze stáje Mustang Lučina.

Komise ve složení MVDr. V. Holý, M. Strnadel a P. Hudeček předvedla chovatelům hodnocení ve formě tzv. Bonitačního protokolu, který je používán ve většině chovatelských svazů v Evropě. Dává ucelený přehled o exteriéru a pohybových schopnostech a při hodnocení v dalších letech je možné sledovat i vývojové schopnosti koně. Jedná se celkem o 7 známek: typ, stavba těla a horní linie, fundament, krok, klus, cval, celkový dojem. Součet těchto hodnocení nad 49 bodů označuje nadstandardního jedince, od 55 bodů již koně elitního.

Nejlepší hodnocení obdržel 79/621 KAYEN L, hř. nar 16.3. 17 (Caruso - Kyana van de Hendrikshoeva po Zidane) chov. a maj. Emila Ludvíka z Velké Polomi. Vynikl zejména v klusu a cvalu se známkami 9. Celkem byl bonitován 59.5 bodu.

Quaidova produkce byla



Arlea (Landjonker - Aramona po Arras), kl., chov. MVDr. Helena Holá, Hřebčín Amona, Borová, foto Zenon Kisza

Přehlídka hříbat v Ostravě 3. října 2017



*Rio (Quaid - 65-330 Henrieta po Lord Caletto), hř.,
maj. Slavomír Žilinský, foto Zenon Kisza*

velmi dobrá a vyrovnaná, S. Žilinský předvedl 2 hřebčky. RAINBOW z matky po Catango Z byl ve velmi dobrém typu s výrazným pohybem, hodnocení 58.5 b. RIO z matky po Lord Caletto získal 56 b.

P. Holešovský přivezl velmi ušlechtilou Quaidovu dceru z matky po Argentinus.(QUIDANTE).

Hřebčín Amona MVDr. H. Holé se představil s mohutnou klisničkou výborného pohybu i exteriuru. 79/ 617 ARLEA (Landjonker – Arras) je příkladem využití výborných evropských hřebců, kteří již nežijí a lze získat jen jejich mražené sperma. Landjonker patřil k nejlepším synům Landadela a působil v hřebčíně Klatte vedle slavného Granusse.

Korektní a nadstandartní byla i klisnička SOKOLITTA RUSSEL – H (Russel II – Federweiser) chovatele a majitele P. Hanzelky ze Závšic u Přibora.

K hodnocení a eventuálnímu doporučení k výběrům byli předvedeni ještě

2 hřebečci ročníku 2015 - LOTUS (Ligoretto), L. Strnadlová Trojanovice, bonita ce 54.5 b. , a 79/435 RUSSELINO (Russel II – Oscar) - P. Kaluža, Ostrava Polanka – 53 b.

Kvalita všech předvedených koní byla velmi dobrá, díky patří všem účastníkům a můžeme se těšit



*Kayen - L (Caruso - Kyana v.d. Hendrikshoeve po Zidane), hř.,
maj. Emil Ludvík, foto Zenon Kisza*

Přehlídka hříbat v Ostravě 3. října 2017



*Quidante (Quaid - Bidante po Argentinus), kl.,
maj. Pavel Holešovský, foto Zenon Kisza*

o základní posouzení v daném stavu a stupni vývoje, což se bude v průběhu let jistě vyvíjet. A tak může být již třeba za rok pořadí předvedených hříbat odlišné. Podstatné je umět vyhodnotit dané znaky v současném stadiu vývoje a využít toto hodnocení v budoucnosti pro chovatelské závěry a postupy.

MVDr. Vít Holý

na příští ročníky. Na závěr proběhla přátelská chovatelská diskuse v místní nově zrekonstruované restauraci. Areál i celá akce byla pořadatelsky výborně zvládnuta Pavlem Hudečkem a jeho týmem.

Závěrem bych rád podotkl, že hodnocení v ranném věku, kdy rozdíl ve stáří je i mnoho měsíců, nesmí být bráno jako příliš striktní, jde

Přehlídka hříbat v Ostravě 3. října 2017



*Rainbow (Quaid - 66-395 Hortenzie
po Catango Z), hř., nar. 12.6.2017,
maj. Slavomír Žilinský,
foto Zenon Kisza*

*Dvouletý hřebec Russelino
(Russel II - Orlanda po Oscar),
chov. a maj. Pavel Kaluža,
foto Zenon Kisza*



*Dvouletý hřebec Lotus (Ligoretto -
26-106 Rosabela po Rosario),
chov. L. Konvalinka,
foto Zenon Kisza*

Testační odchovny hřebečků

Testační odchovny jsou zřizovány pro kvalitní odchov hřebečků a zajištění možnosti časného získávání informací o kvalitě plemeníků využívaných v chovu. Účelem testace je vyhodnocování kontroly dědičnosti plemenných hřebců a vlastní užitkovosti testovaných hřebečků po vybraných plemenících ve srovnatelných podmínkách.

Testační odchovna musí disponovat potřebným vybavením a kvalitním personálem, aby mohla splnit vysoké nároky na kvalitní odchov hřebečků. Jedná se zejména o řádně oplocené pastviny, vyhovující volné ustájení, plochu pro předvádění koní a hodnocení mechaniky pohybu a skokového projevu, podmínky pro přípravu hřebců k výkonnostním zkouškám a v neposlední řadě kvalitní ošetrovatelský i jezdecký personál. Testační zařízení musí garantovat celou testaci včetně závěrečné zkoušky.

Trvání testu je 900 až 960 dní. Hodnocení hřebečků se provádí u všech ročníků při pravidelných tříděních, posuzuje se vzrůst dle růstových standardů, tělesný rámec, mechanika pohybu a její korektnost při předvedení na tvrdém podkladu, skokový projev, zhodnocena je také kondice hřebců a jejich příprava na předvedení.

Test je ukončen závěrečnou zkouškou výkonnosti dle zkušebního řádu, kterou provádí tříletý ročník.

Případní zájemci o testační odchov hřebečků CS se mohou přihlásit, nejlépe v srpnu až v září, na sekretariát SCHCS. Hřebeček musí být před nástupem do odchovny řádně zaregistrován a musí mít vystaven Průkaz koně a POP. O finančních podmínkách odchovu Vám podá informace přímo testační odchovna.

Testační odchovna Pazucha u Litomyšle

Tato zavedená testační odchovna je v provozu již více let, pro hřebečky CS byla otevřena nově až v roce 2015. Odchovnu vede p. Petra Skřivanová v provozovně Hřebčína Suchá, odchovna Pazucha. Společně jsou zde nyní odchováni hřebečci PK ČT a CS.

Třídění hřebečků v roce 2017:

Celkové hodnocení komise (Jaroslav Hupka, Ing. Otakar Vondrouš, Zdeněk Jílek): Velmi dobrá připravenost předvedených hříbat. Hřebečci se ukazují velmi perspektivně, v dobré kondici a růstu odpovídající věku. Zdravotní stav,

Testační odchovny hřebečků

úprava kopyt, příprava na předvedení byla na odpovídající úrovni. Předvedení hříbat bylo v souladu se zásadami předvádění mladých koní. Rozdílnost hříbat je vyjádřena v bodovém hodnocení. Testační zařízení splňuje podmínky odchovny hříbat, kapacity ustájení i pastevní plochy. Při předvádění hříbat byla zřejmá kvalitní péče ošetřovatelského personálu pro předvedení.



Eldi Kinský, roč. 2015, Diamante - Elizabeth po Elmero B, maj. RNDr. Petr Dvořák, foto Jan Kameník

Noris Kinský, roč. 2015, Diamante - Noemi po Daf Ondráš, maj. Petr Půlpán, foto Jan Kameník



Testační odchovna hřebečků Suchá - Pazucha

TO Suchá - Pazucha, ročník 2015

Jméno	Barva	Nar.	Otec	Matka	O. Matky	Majitel	Datum	KVP	KVH	O. hr.	O. hol	Růst	Body
NOELL	Hd.	04.04.2015	1760 DIAMANTE	43/454 NOELLY	1260 ASKANON T	Petr Pulpán, Hradištko	28.10.2015 03.05.2016	146 152	138 145	146 150	16 18,5	S -1	5/7 5/6
ORION SPRING	Hd.	21.04.2015	2004 RUSSEL II	OLYMPIA 94	CARIBIK	Zdeňka Vávrová, Choceřady	28.10.2015 03.05.2016	145 154	138 146	140 152	16,5 19	S S	5/5 6/6
RUSSEL JAG	Ryz.	06.04.2015	2004 RUSSEL II	JAGGA	WATERGATT E	Olga Janásová, Ostřava	28.10.2015 03.05.2016	147 153	137 148	148 155	18 19	-1 S	7/6 6/5
ELDI KINSKÝ	Přev.	11.05.2015	1760 DIAMANTE	9/763 ELIZABETH	816 ELMERO B	RNDr. Petr Dvořák, Praha	28.10.2016 03.05.2016	160 153	154 147	176 155	20 19,5	S S	6/7 6/6
NORIS KINSKÝ	tsab.	13.04.2015	1760 DIAMANTE	63/455 NOEMI	556 DAF ONDRÁŠ	Petr Pulpán, Hradištko	28.10.2016 03.05.2016	165 157	157 177	175 21	21 21,5	+2 S	7/7 6/7
RHODOS	Črv.Bé I	15.04.2015	2004 RUSSEL II	31/47 ANTIGONA	704 AMIO	Michala a Dagmar Nováková, Česká Lipa	28.10.2015 03.05.2016	150 148	166 148	192 155	22 19,5	+2 S	6/6 8/6
ROLEX	Tm.Hd.	13.03.2015	2004 RUSSEL II	73/386 REGATA	2627 TOPAS- 23 (DEMON)	Jan Chýle, Zákupy	28.10.2016 03.05.2016	165 164	157 166	175 184	20,5 22	+2 +2	7/6 7/6
MESSI KINSKÝ	tsab.	28.04.2015	1760 DIAMANTE	41/612 MIRABEL KINSKÁ	918 ALOIS	Petr Pulpán, Hradištko	28.10.2015 03.05.2016	157 160	147 156	167 167	18,5 20	+3 +3	8/7 7/7
							10.05.2017	172	165	182	22	+2	8/7
							26.10.2017	176	170	194	22,5	+3	7/7

Testační odchovna hřebečků Suchá - Pazucha

To Suchá - Pazucha, ročník 2016

Jméno	Barva	Nar.	Otec	Matka	O. Matky	Majitel	Datum	KVP	KVH	O. hr.	O. hol.	Růst	Body
RICHMOND	Hd.	21.03.2016	2004 RUSSEL II	65/179 SULEJKA	2454 TOPAS 8	Ivo Dušek, Dolní Přím	28.10.2016 10.05.2017 26.10.2017	146 154 160	140 150 155	148 152 171	18 19 21	+1 S S	8/6 8/7 8/7
ROI DU SOLEIL	tm.Ryz.	09.05.2016	2004 RUSSEL II	37/127 DILONA	704 AMIO	Jan Chyle, Zákupy	28.10.2016 10.05.2017 26.10.2017	147 152 164	141 150 156	147 153 170	18 19 20	+3 +1 +1	8/6 7/6 6/6
GLENMORA NGIE	tm.Ryz.	02.04.2016	2004 RUSSEL II	7/249 GRLOTTE	577 ROCK'N ROLL	Ivona Pospíšilová, Benátky nad Jizerou	28.10.2016 10.05.2017 26.10.2017	155 158 167	145 155 161	148 156 175	18 19 20	+3 +2 +2	7/7 7/7 7/7
CARUSO - L	Tm.Hd.	12.04.2016	2004 RUSSEL II	57/877 CARISMA	905 CARISMO	Václav Němec, Kroměříž	28.10.2016 10.05.2017 26.10.2017	152 157 168	144 152 160	146 152 170	18,5 19,5 21	+3 +2 +2	6/8 6/8 6/8

Testační odchovna hřebečků Suchá - Pazucha

To Suchá - Pazucha, ročník 2017

Jméno	Barva	Datum nar.	Otec	Matka	O. Matky	Majitel	Datum	KVP	KVH	O. hr.	O. hol	Růst	Body
DAR	Výběl, Ryz	23.04.2017	DARBUJÁN	SINDY	CARBIDO	Klinika K 11 s.r.o., Brno	26.10.2017	136	130	129	16	-2	5/6
SCARRO IB	Tm.Ryz	10.04.2017	2004 RUSSEL II	2/628 SCALA	856 SILVIO II	Barbora Dobšová, Loučeň	26.10.2017	140	135	140	17	-1	7/7
ESO	Hd.	17.04.2017	2226 EMPIRE	41/643 BOURGOG NE	577 ROCK 'N ROLL	Václav Volf, Čeperka	26.10.2017	149	143	146	17,5	+2	7/6

Testační odchovna Pazuča u Litomyšle



Messi Kinský, roč. 2015, Diamante - Mirabel Kinská po Alois, maj. Petr Půlpán, foto Jan Kameník



Noell, roč. 2015, Diamante - Noelly po Askano-T, maj. Petr Půlpán, foto Jan Kameník



Rolex, roč. 2015, Russel II - Regata po Topas-23), maj. Jan Chýle, foto Jan Kameník

Testační odchovna Pazuča u Litomyšle

*Rolex,
foto Jan Kameník*



*Russel Jag, roč. 2015, Russel II -
Jagga po Wategatte,
maj. Olga Janásová,
foto Jan Kameník*

*Rhodos, roč. 2015, Russel II - Anti-
gona po Amio, maj. Michala
a Dagmar Novákovy,
foto Jan Kameník*



Testační odchovna Pazuča u Litomyšle



*Orion Spring, roč. 2015, Russel
II - Olympia po Caribik,
maj. Zdeňka Vávrová,
foto Jan Kameník*

*Glenmorangie, roč. 2016, Russel
II - Griotte po Rock'n Roll,
maj. Ivona Pospíšilová,
foto Jan Kameník*



*Roi du Soleil, roč. 2016, Russel
II - Dilon po Amio,
maj. Jan Chýle,
foto Jan Kameník*

Testační odchovna Pazuča u Litomyšle

*Dar, roč. 2017, Dařbuján - Sindy po
Carbido, maj. Klinika K 11, Brno,
foto Jan Kameník*



*Eso, roč. 2017, Empire - Bour-
gogne po Rock 'n Roll,
maj. Václav Volf,
foto Jan Kameník*

Testační odchovna hřebečků ZH Písek, s. p. o.

V testační odchovně Nový Dvůr ZH Písek, s. p. jsou společně testování hřebečci teplokrevných plemen chovaných v ČR. Zavedená odchovna s historií sahající do roku 1878 dlouhodobě prokazuje kvalitní podmínky odchovu hříbat.



*Rebel, roč. 2016, Russel II - Ratina po Ramiro-47,
chov. Radek Křídlo, foto archiv ZH Písek, s.p.o.*



*Ingemar Obrocký, roč.2017,
Iniesta - Rebeka po Renomee Z,
chov. Pavel a Veronika Sixtovi,
foto archiv ZH Písek, s.p.o.*

Hodnocení hřebečků v TO ZH Písek, s. p. o. v roce 2017

Hřebeček	Dat. nar.	Otec	Matka	Otec matky	Třídění 18. 5. 2017		Třídění 19. 10. 2017	
					Typ	Pohyb	Typ	Pohyb
80/ 736 REBEL	27.4.2016	2004 Russeil II	4/ 824 Ratina	329 Ramiro-47	7	8	7	8
80/ 915 INGEMAR OBROCKÝ	3.5.2017	2190 Iniesta	31/ 571 Rebeka	514 Renomee	-	-	8	8

Výkonnostní zkoušky klisen PK CS

Obecné informace o ZV klisen v rámci PK CS

Základní zkouška výkonnosti klisen se koná jako jednodenní zkouška (dle Řádu PK a šlechtitelského programu PK CS) a **je přístupná klisnám, které:**

- v roce zkoušky dosáhnou věku 3 let
- jsou narozené v rámci teplokrevných plemenných knih vedených v ČR
- jsou zapsané do HPK CS (zápis proveden nejpozději v den konání zkoušky)
- pro zápis do hlavního oddílu PK klisen je požadován oboustranně prokazatelný původ min. do 3. generace předků a průměrná výsledná známka posuzovaných znaků min. 6,1 b.
- majitel předloží originál Potvrzení o původu koně

Pro kladné vyřízení žádosti o dotace je nutno doručit nejpozději do 30. září na adresu SCHCS tyto dokumenty:

- řádně vyplněnou a podepsanou žádost o poskytnutí podpory na formuláři pro klisny PK CS
- potvrzený výsledek zkoušky na výsledkovém protokolu pro PK CS
- originál Potvrzení o původu koně
- v případě zápisu klisny do HPK CS až v den konání zkoušek také popisový list s hodnocením klisny

Klisny mohou zkoušky výkonnosti pro PK CS vykonávat i na zkouškách výkonnosti pro PK ČT za těchto podmínek:

- je nutno předem nahlásit komisi přání vykonávat zkoušku pro CS
- klisna musí být zapsaná v HPK CS
- výsledek zkoušky musí být zaznamenán ve výsledkovém protokolu pro PK CS
- žádost o poskytnutí podpory musí být vyplněna na formuláři pro PK CS

Dotace za ZVK jsou vypláceny do konce roku (v prosinci) příslušného roku na číslo účtu uvedené v žádosti.

Podrobné informace o organizaci výkonnostních zkoušek včetně termínů, metodiky ZV a potřebných dokumentů ke stažení jsou zveřejňovány v jarních měsících na internetových stránkách svazu www.studbookcs.cz

Výkonnostní zkoušky klisen PK CS

Metodika základní zkoušky výkonnosti klisen PK CS

Zkouška je určena pro tříleté klisny, které byly zapsány do HPK CS. Hodnotitelská komise je 3-členná a jmenuje, resp. schvaluje ji rada plemenné knihy. Pořadatele, termíny a a místa konání schvaluje RPK. Klisna může absolvovat 1 ZZV a v případě jejího nedokončení je povolena 1 opravná zkouška výkonnosti.

Zkouška pod sedlem:

Požadavky:

- 1) Skok ve volnosti 100-110-120 cm, šířka 110 cm – viz. příloha ZŘ
- 2) Zkouška mechaniky pohybu a ovladatelnosti – viz. příloha ZŘ
- 3) Kavaletová řada – viz. příloha ZŘ
- 4) Postupová řada – viz. příloha ZŘ

Zkouška skoku ve volnosti se provádí v bezpečně ohraničeném koridoru vypouštění z ruky. Klisna nemůže absolvovat další výšku aniž by bezchybně absolvovala výšku nižší. Třetí chyba (zastavení nebo shoení překážky) na stejné výšce zkoušku končí s hodnocením 0 bodů.

Zkouška mechaniky pohybu a ovladatelnosti se provádí na ohraničeném drezurním obdélníku. Při celé zkoušce je nařízeno uzdění uzdečkou s jednoduchým stihlem, nejsou povoleny žádné pomocné otěže, martingal, ostruhy a bičik delší 75 cm. Chrániče jsou povoleny jen pro skokovou zkoušku. Jezdce ustrojeného dle pravidel ČJF a čtenáře úlohy zajistí majitel klisny.

Hodnotí se:

- mechanika pohybu při drezurní úloze
- vrozené schopnosti
- pracovní ochota a charakter v průběhu celé zkoušky
- skokové vlohy
- připravenost

Průměr všech známek hodnotitelů je výsledkem zkoušky.

Jednotlivé známky a výsledek zkoušky jsou součástí zkušebního protokolu.

Zkoušky úspěšně absolvuje klisna s celkovým hodnocením 6,1 bodů a výše, přičemž nesmí být jednotlivé známky nižší než 5 bodů.

Výkonnostní zkoušky klisen PK CS

Základní zkouška výkonnosti

Zkouška ve volnosti

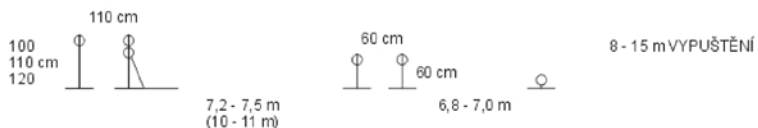

Kavaletová řada

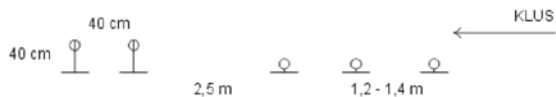

Postupová řada

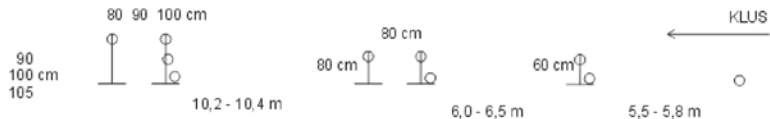

1. ZV Újezd, klisna Graziella, foto Ivana Maršálková

Výkonnostní zkoušky klisen PK CS

Úloha pro zkoušku mechaniky pohybu a ovladatelnosti pod sedlem

A	Vjezd středním krokem
X	Stát, pozdrav, středním krokem vchod
C	Na pravou ruku
M	Pracovní klus lehký, 1x kolem
MXK	Změnit směr – klus prodloužit
K	Pracovní klus lehký
A	Velký kruh 1x kolem
A	Pracovní cval – velký kruh 1x kolem
FM	Střední cval
M	Pracovní cval
C	Pracovní klus lehký
HXF	Změnit směr – klus prodloužit
F	Pracovní klus lehký
A	Velký kruh 1x kolem
A	Pracovní cval a velký kruh 1x kolem
A	Přímo
KH	Střední cval
H	Pracovní cval
C	Pracovní klus lehký
MXK	Změnit směr – klus prodloužit
K	Pracovní klus lehký
H	Střední krok na dlouhé otěži
K	Střední krok a otěže zkrátit
A	Ze středu
X	Stát, pozdrav, odjezd volným krokem na dlouhé otěži

Zkouška v zápřeži:

Zkouší se v jednospřeží ve dvou ojích v lehké zápřeži (kočár nebo bryčka, chomoutové nebo poprsní postroje).

Jízdárna: 40 x 100 m.

Mechanika pohybu a ovladatelnost: drezurní úloha čtená – viz. příloha ZŘ.

lhned po skončení drezurní úlohy zkouška ovladatelnosti na parkuru dle plánu – viz. příloha ZŘ

Předepsaný chod: klus

Bandáže ani pomocné otěže nejsou povoleny.

Zkouška v tahu: 3x zastavit a znovu zabrat v lehké zápřeži na 100m dlouhé dráze

Lehká zápřež: jednospřeží 2 osoby

Výkonnostní zkoušky klisen PK CS

Hodnotí se:

1. mechanika pohybu a ovladatelnost koef. 0,4
2. schopnosti, ochota koef. 0,4
3. připravenost koef. 0,2

Hodnotitel známky vynásobí koeficientem a sečte. Průměr výsledné známky všech hodnotitelů je výsledkem zkoušky. Do hodnocení se zahrne i chování koní při zapřahání a vypřahání.

Jednotlivé známky jsou uvedeny ve zkušební protokolů.

Zkoušky úspěšně absolvuje klisna s celkovým hodnocením 6,1 bodů a výše, přičemž nesmí být jednotlivé známky před vynásobením koeficientem nižší jak 5 bodů.

Plán trasy vozatajského parkuru

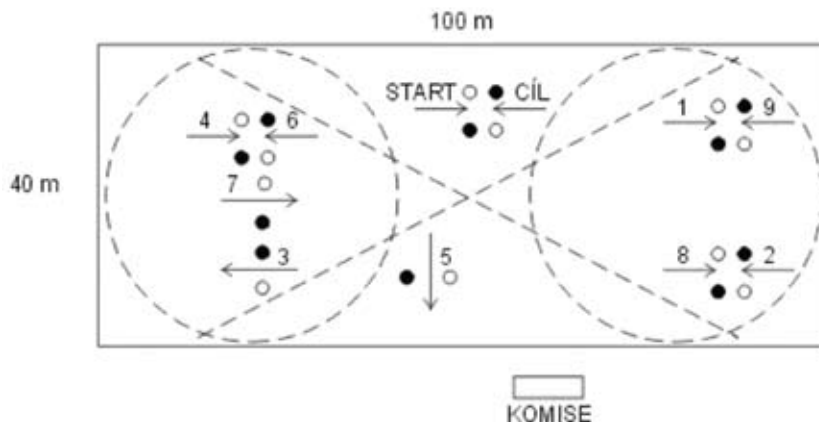

Výkonnostní zkoušky klisen PK CS

Úloha pro zkoušku mechaniky pohybu a ovladatelnosti v zápřeži

A	vjezd pracovním klusem
X	stát, pozdrav, krokem vchod
C	na levou ruku
H	pracovní klus
FM	střední klus
M	pracovní klus
HK	střední klus
K	pracovní klus
A	pracovní krok
FXH	střední krok
H	pracovní klus
MF	střední klus - zvýraznit
F	pracovní klus
KH	střední klus - zvýraznit
H	pracovní klus
C	velký kruh (průměr 40 m)
C	Přímo
MXK	střední klus
K	pracovní klus
A	velký kruh (průměr 40 m)
A	Přímo
C	ze středu
X	Stát
X	odjezd krokem

Výkonnostní zkoušky klisen PK CS v roce 2017

Výkonnostní zkoušky za PK CS složilo 37 tříletých klisen. 24 z nich bylo plemene CS, 11 ČT a 2 klisny plemene český trakén. Klisny skládaly zkoušky na 7 různých místech, 3 bohatě obsazené termíny pořádal SCHCS, zde se zúčastnilo celkem 32 klisen a 5 klisen absolvovalo na zkouškách ČT.



Waterloo (Quarterback - Woda po Santino), foto Jan Kameník

Zkoušky CS se opět konaly v tradičních termínech na osvědčených 3 místech, Mnětice, Trojanovice a Újezd u Týna nad Vltavou. Letošní ročník klisen lze s potěšením souhrnně zhodnotit jako mimořádně kvalitní a vyrovnaný.

Mněticím patřilo 15. září. Zúčastnilo se 13 klisen. Podle známek zvítězila s 8 body LADY (CS, Guidam Sohn – Ladina po Ladinos z Flétny po Przedswit svrženský – 2), chovatele Miloslava Tomáška z Kunčic. Klisnu velmi kvalitně



Waterloo, foto Jan Kameník

předvedl Miloslav Tomášek mladší. Lady přísluší k osvědčené „východočeské“ rodině klisny Fráze pana Sedláčka z Hubílesu. Miloslav Tomášek ml. předváděl i druhou umístěnou WATERLOO (CS, Quarterback – Woda po Santino z Wolita po Rhodium), chovatele Jaroslava Müllera z Mnětic. Wolita je matkou vítěze körungua a pleme-

Výkonnostní zkoušky klisen PK CS v roce 2017

níka Sagitta. Stejně bodů jako Waterloo obdržela CAMELIA (ČT) po Clin d'Or z vynikající militaristky Lady po Landos v sedle s Gabrielou Adamcovou, chovatele Jaroslav Adamce. Bába Camelie, klisna 50 Kora po Korok xx dala kromě Lady dalších 12 hříbat, mezi nimi známého drezuristu Bodo Jana Bubna, dále: Lakora (skok ST), Kondor (skok S), Kapitola (military S), Korin (drez. S).



*Vesna (Abendanz - Venuše po Topas-23),
foto Jan Kamenik*

Z této rodiny přijela na zkoušky do Mnětic ještě KIARA (Clin d'Or – Korsika po Lopez – 2 z Kora). A byly zde i další zajímavé klisny ze sportovně pro-
věřených rodin, např. QUEEN chovatele Romana Veselého po Quick Lauro ze známé ST skokanky Mendy (Kornett – Manolika skok ST po Diktant – 5). Dále trakénská VESNA MVDr. Josefa Dvořáka po Abendanz z ST skokanky Venuše po Topas -23 (Démon) z vynikající albertovské rodiny Víra (Vigora, Vítara, Viola, Mr. Vox). Také se představila ARYA Šárky Dolanské po Commodor z Amara po Przedswit svrženský – 2, jejíž prabábou je kladrubská 19 Gidran XIV, matka někdejší vítězky MČR žen Milčy (Mykonos). Mimořádným charakterem a ochotou k práci zaujala klisna ROSE po v tomto roce velmi úspěšném T skokanovi Cool Paradise z matky po Charleston a dále Blat (Klas). Celkově lze všechny klisny na těchto zkouškách hodnotit jako velmi kvalitní a doufáme, že je v následujících letech uvidíme na sportovních kolbištích.

Ing. Lucie Zavadilová

Výkonnostní zkoušky klisen PK CS v roce 2017



*Queen (Quick Lauro Z - Mendy
po Kornett),
foto Jan Kameník*

*Queen,
foto Jan Kameník*



*Kiara (Clin d'Or - Korsika po
Lopez-2),
foto Jan Kameník*

Výkonnostní zkoušky klisen PK CS v roce 2017

*Arya (Commodor - Amara po Przed-
swit svrzenský-2),
foto Jan Kameník*



*Fuckin' Perfect (Guidam Sohn -
Foxy Lady po Quirado),
foto Jan Kameník*



*Fatima (Pandrhola - Fleur du Cartier
po Cartier vd Heffinck),
foto Jan Kameník*

Výkonnostní zkoušky klisen PK CS v roce 2017



*Fatima,
foto Jan Kameník*



*Genesis (Gin Fizz IV - Diana po
Sahib Kubišta),
foto Jan Kameník*



*Sisi (Dormane du Puy - Čárka
po Mineral),
foto Jan Kameník*

Výkonnostní zkoušky klisen PK CS v roce 2017

*Lady (Guidam Sohn - Ladina po
Ladinos),
foto Jan Kameník*



*Lady,
foto Jan Kameník*

*Darja Leonce (Gin Fizz IV - Dafne po
Leonce),
foto Jan Kameník*



Výkonnostní zkoušky klisen PK CS v roce 2017



*Rose (Cool Paradise - Rosa po Charleston),
foto Jan Kameník*

*Camelia (Clin d'Or - Lada po Landos),
foto Jan Kameník*



Výkonnostní zkoušky klisen PK CS v roce 2017

Celkem 11 klisen se představilo v testu 3letých klisen v Trojanovicích. Do PK CS se

zapisovalo celkem 6 klisen PK CS, 4 x ČT a 1 x TRAK. Mimořádně vyrovnaný a kvalitní ročník předčil všechna očekávání a tak nakonec 8 (!) klisen získalo ohodnocení Elita. Klisny byly vyrovnané exteriérem, mechanikou pohybu i skokovými vlohami. V závěrečném hodnocení byly nejlepší ex equo 2 klisny. CHAMANTE (Cannava-

ro – Chanel po Chambertin) chovatele a majitele L. Karáska – KVATRO – EKO-STATEK Velká nad Veličkou reprezentovala PKČT a získala celkem 8.6 bodu, stejně jako zástupkyně PK CS IRLANDA (Grand – Ikárie po Laterán) chovatelky a majitelky MVDr H. Holé – Hřebčín Amona. Irlanda je pravnučkou legendární vynikající Iluze, která měla kvalifikaci i na OH v Moskvě. O 3. a 4. místo se opět podělily 2 klisny, tentokrát se ziskem 8.5 bodu., obě zástupkyně PK ČT. GOLD APPLE (Guidam Sohn – Evita po Erudit xx) patří J. Konečnému z Loučan (chovatelka K. Kmoníčková z Olomouce) a LENY (Ligoretto - - Rosabela po Ro-



Idája, foto Zenon Kisz



Idája (CS, Harun - Indara po Lateran z Uránie po Arras), chov. a maj. MDDr. Alena Kociánová, foto Zenon Kisz

sario) se narodila u L. Konvalinky v Kralovicích a patří M. Strnadlovi z Trojanovic. Obě získaly 8. 5 bodu. 5. místo a 8. 4 bodu obdržela SANTINI (Scater xx – Kamikatze po Campbell) rodiny Lacinových z Mořkova u Frenštátu. Tato klisna zaujala výraznou kostnatostí i vzrůstem a charakterem a potvrzuje tak kvalitu plnokrevného

Výkonnostní zkoušky klisen PK CS v roce 2017

Scatera, který byl bohužel dosud málo využit. Mimořádnou lehkostí a schopností ve skoku vynikla 6. v pořadí trakénská KIREA (Abendtanzen – Kachetia po Chalif 5) - chovatelka MVDr. H. Holá Hř. Amona, majitelka Šárka Orctová, Rusek, Hradec Králové – celkem 8.2 bodu, stejně jako IDÁJA (Harun – Indara po Laterán) - chov. A maj. MUDr. Alena Kocianová z Kunčic pod Ondřejníkem...



Argema (Gervantus - Aramona po Arras), chov. MVDr. Helena Holá, foto Zenon Kisza

Zkoušky byly tradičně precizně připraveny, M. Strnadel se svým trojanovickým týmem vytvořil výborné podmínky v místní hale i celé zabezpečení pro účastníky i diváky. Technické zázemí a zpracování zajistila jako vždy Ing. Lucie Zavadilová.



Margot (CS, Gin Fizz IV - Marion po Long Medadows xx z Morava II po Genius), chov. a maj. Miroslav Strnadel, foto Zenon Kisza

Všem chovatelům a majitelům patří gratulace a poděkování a již teď se těšíme na zkoušky v roce 2018.

MVDr. Vít Holý

Je jen škoda, že ze strany chovatelů a přátel koní není zkouškám klisen věnována větší pozornost. Vždyť právě sledování úrovně 3 letých ročníků ukazuje možnou kvalitu sportovních koní v příštích letech.

Odborná komise pracovala ve složení MVDr. Vít Holý, MVDr. Josef Živníček a Miroslav Strnadel. Všechny klisny byly na zkoušky velmi dobře připraveny a stejně kvalitní bylo i jejich předvedení.

Výkonnostní zkoušky klisen PK CS v roce 2017

*Argema,
foto Zenon Kiszka*



*Kirea (Abendanz - Kachetia po
Chalif 5), chov. MVDr. Helena
Holá, maj. Šárka Orctová,
foto Zenon Kiszka*



*Kirea,
foto Zenon Kiszka*

Výkonnostní zkoušky klisen PK CS v roce 2017



Santini (Scater xx - Kamikatze po Campbell), maj. Petr Lacina, foto zenon Kisza

Chamante (ČT, Cannavaro - Chanel po Chambertin), Chov. a maj. Kvatro - Ekostatek s.r.o., foto Zenon Kisza



Caliente (CS, Commodor - Bony po Fruhesh z Borka po Bytčan xx), chov. Jana Burešová, maj. Beáta Moštková, foto Zenon Kisza

Výkonnostní zkoušky klisen PK CS v roce 2017

*Irlanda (Grand - Ikarie po Lateran),
chov. MVDr. Helena Holá,
foto Zenon Kisza*



*Leny (Ligoretto - Rosabela
po Rosario),
maj. Miroslav Strnadel,
foto Zenon Kisza*

*Leny (Ligoretto - Rosabela
po Rosario),
maj. Miroslav Strnadel,
foto Zenon Kisza*



*Gold Apple (ČT, Guidam Sohn
- Evita po Erudit z Tarava po
Taarlo), maj. Jaromír Konečný,
Loučany,
foto Zenon Kisza*

Výkonnostní zkoušky klisen PK CS v roce 2017

V Újezdu Týna nad Vltavou 28. 9. 2017 složilo zkoušku 8 klisen. Dana Kováčová představila vyrovnanou kolekci 5 klisen po Guidam Sohn. Krom tří klisen z matek zajímavých zahraničních původů to byla KYREN z matky Alberta (Landos, Furioso XLVIII, Orkán xx), která dosáhla výkonnosti S ve skákání i drezuře. GRAZIELLA DK z T skokanky Quenta po Q VII z Nagoja po Belendek xx. Quenta dala také klisnu Quota (skok ST) a valacha Sean Connery (skok S), bába Nagoja dala Nefrita (skok ST). Nejvyšší bodové hodnocení na zkouškách



*Korina (Guidam Sohn - Asanta po Przedswit XVI-64),
maj. Dana kováčová, chov. Rudolf Skřivan,
foto Ivana Maršálková*

získala PHIONA chovatele Ing. Zdeňka Mareše, po Phill z Madlena po Latinus z Felicia po Furioso jílovský. Madlena dala také Quo Vadis II (skok S) a Felicia Leontýnu (skok i drez. S). Ing. Petr Zajíček přivezl dceru Ludwiga von Ba-



*Elizabeth (Guidam Sohn - Tabelle van Koekshof po Skippy
II), maj. Dana Kováčová, chov. Iva Černá,
foto Ivana Maršálková*

myern GINGER – IN (z matky Gréta – In s výkonností S, bába Guintana Maréz xx dala ještě plnokrevnou Gwen taktěž s výkonností skok S). Další dcerou Ludwiga v. Baern byla AURA pana Milana Žyky, z polské matky Astoria po Etos.

Zkoušky v Újezdu proběhly jako vždy ve velmi příjemném prostředí, pořadatelka Dana Kováčová a její tým pod vedením Zdeňka Hrušky se přípra-

Výkonnostní zkoušky klisen PK CS v roce 2017

vě zkoušek věnují s precizností a pohostinností jim vlastní.

Pět klisen se účastnilo zkoušek pořádaných PK ČT.

Dosáhly vechny velmi dobrých hodnocení, vyzdvihnout lze výkon klisny VDM ANDORRA (Pandrhol – Amona II po Amon), která zvítězila v Dubenci se známkou 8,5 bodu. Chovatelem a majitelem klisny je Ing. Dušan Vantroba. Amona II

MVDr. Víta Holého dala Aramise II (skok 145), Aramise A (skok 130) a Aramonu (skok 130), sama pochází z albertovské rodiny 637 Orbita, která vyprodukovala T skokany Quinteta a Thálii, Quarteta (S) a fenomenálního Aramise.



Aura, foto Ivana Maršálková



Aura (Ludwig von Bayern - Astoria po Etos, maj. Milan Zyka, chov. Ing. Alena Sandriová, foto Ivana Maršálková

Příspěvky za výkonnostní zkoušky tříletých klisen PK CS byly vyplaceny dne 20. 12. 2017 ve výši 14.000,- na 1 klisnu, u klisen, které absolvovaly na zkouškách ČT, pak 13.000,- za 1 klisnu.

Ing. Lucie Zavadilová

Výkonnostní zkoušky klisen PK CS v roce 2017



*Graziella DK (Guidam Sohn -
Quenta po Quoniam II-69),
chov. a maj. Dana Kováčová,
foto Ivana Maršálková*

*Ginger - In (Ludwig von Bayern -
Gréta-In po Caletto III),
chov. Ing. Petr Zajíček,
foto Ivana Maršálková*



*Gladys DK (Guidam Sohn - Elis
po Newton),
chov. a maj. Dana Kováčová,
foto Ivana Maršálková*

Výkonnostní zkoušky klisen PK CS v roce 2017

*Kyren (Guidam Sohn - Alberta po
Landos), maj. Dana Kováčová,
chov. Rudolf Skřivan,
foto Ivana Maršálková*



*Kyren,
foto Ivana Maršálková*

*Graziella DK (Guidam Sohn - Quen-
ta po Quoniam II-69),
chov. a maj. Dana Kováčová,
foto Ivana Maršálková*



Výkonnostní zkoušky klisen PK CS v roce 2017



*Phiona (Phill - Madlena po Latinus),
chov. Ing. Zdeněk Mareš,
foto Ivana Maršálková*



*Phiona,
foto Ivana Maršálková*

Seznam klisen – výkonostní zkoušky PK CS 2017

Číslo	Jméno	Majitel	Dat. nar.	Oleč	Místo konání ZVK	Datum ZVK	Výsledek
1.	80/701 ELISA	MUDr. Petra Špeltová	8.5.2014	1063 Guidam Sohn	Přisek	25.8.2017	7,9
2.	80/418 ARETTE - G	Ing. Zuzana Jakubcová	9.5.2014	2997 Aristo Z	Pyrov	13.9.2017	7,9
3.	79/387 VDM ANDORRA	Ing. Dušan Vantróba	12.6.2014	1851 Pandriola	Dubnec	19.9.2017	8,5
4.	80/438 AWANA	MUDr. Jaromír Svoboda	2.5.2014	1851 Pandriola	Stěnovický Borek	14.9.2017	7,7
5.	80/434 QUALITY - M	Jindřich Macan	8.4.2014	1063 Guidam Sohn	Stěnovický Borek	14.9.2017	8,1
6.	80/404 GINGER - IN	Ing. Petr Zajíček	27.4.2014	1874 Ludwig v. Bayern	Ujezd	28.9.2017	7,3
7.	79/370 AJURA	Milan Žvota	2.3.2014	1874 Ludwig v. Bayern	Ujezd	28.9.2017	7,1
8.	80/627 PHIONA	Ing. Zdeněk Mareš	16.8.2014	895 Phill	Ujezd	28.9.2017	7,5
9.	48/16 KYREN	Dana Kováčová	23.5.2014	1063 Guidam Sohn	Ujezd	28.9.2017	7,7
10.	80/686 ELIZABETH	Dana Kováčová	19.3.2014	1063 Guidam Sohn	Ujezd	28.9.2017	7,7
11.	48/15 KORINA	Dana Kováčová	8.5.2014	1063 Guidam Sohn	Ujezd	28.9.2017	7,1
12.	80/481 GLADYS DK	Dana Kováčová	18.5.2014	1063 Guidam Sohn	Ujezd	28.9.2017	7,1
13.	80/460 GRAZIELLA DK	Dana Kováčová	9.5.2014	1063 Guidam Sohn	Ujezd	28.9.2017	7,1
14.	80/451 WATERLOO	Mgr. Jaroslav Müller	15.5.2014	5177 Quaterback	Mnětice	15.9.2017	7,4
15.	88/4 VESNA	MUDr. Josef Dvořák	8.6.2014	5184 Abendtanz	Mnětice	15.9.2017	6,2
16.	48/18 QUEEN	Roman Veselý	8.4.2014	1164 Quick Lauro	Mnětice	15.9.2017	6,8
17.	50/659 KIARA	MUDr. Sárka Šachová	14.5.2014	1879 Clin d'Or	Mnětice	15.9.2017	7,1
18.	80/416 ARYA	Sárka Dolanská	5.6.2014	1574 Comodor	Mnětice	15.9.2017	6,8
19.	80/442 FUCKIN' PERFECT	Paulína Zahorová	24.4.2014	1063 Guidam Sohn	Mnětice	15.9.2017	6,3
20.	79/391 FATIMA	Lenka Věčková	10.6.2014	1851 Pandriola	Mnětice	15.9.2017	7,2
21.	80/410 GENESIS	Raeka Svobodová	26.3.2014	1615 Gin Fizz IV	Mnětice	15.9.2017	6,5
22.	44/625 SISI	Nikola Uhrová	22.6.2014	1194 Dormane d.P.	Mnětice	15.9.2017	6,6
23.	80/408 LADY	Miloslav Tomášek	23.4.2014	1063 Guidam Sohn	Mnětice	15.9.2017	8
24.	80/388 DARJA LEONCE	Petr Ticháček	10.4.2014	1615 Gin Fizz IV	Mnětice	15.9.2017	6,5
25.	45/606 ROSE	SS zemá VOS Chrušim	27.3.2014	1478 Cool Paradise	Mnětice	15.9.2017	6,9
26.	50/643 CAMELIA	Gabriela Adamcová	3.5.2014	1819 Clin d'Or	Mnětice	15.9.2017	7,4
27.	79/400 MARGOT	Miloslav Strnadl	24.4.2014	1615 Gin Fizz IV	Trojanovice	21.9.2017	7,6
28.	79/422 ARGEMA	MUDr. Helena Holá	14.8.2014	5191 Genavitus	Trojanovice	21.9.2017	7,5
29.	57/275 ALL-INCLUSIVE	ELÉVA s.r.o.	27.2.2014	2997 Aristo Z	Trojanovice	21.9.2017	7,2
30.	188/5 KIREA	Sárka Ortovo	26.6.2014	5184 Abendtanz	Trojanovice	21.9.2017	8,2
31.	79/415 ISANTINI	Mgr. Martina Lacinová	22.7.2014	6107 Scaler xx	Trojanovice	21.9.2017	8,4
32.	155/807 CHAMANTE	KVATRO-EKOSTATEK s.r.o.	31.3.2014	1850 Camavaro	Trojanovice	21.9.2017	8,6
33.	80/426 CALIEN THE	Beata Mošková	12.4.2014	1574 Comodor	Trojanovice	21.9.2017	8,1
34.	68/848 GOLD APPLE	Jaromír Konečný	10.4.2014	1063 Guidam Sohn	Trojanovice	21.9.2017	8,5
35.	79/420 IRLANDA	MUDr. Helena Holá	10.1.2014	632 Grand	Trojanovice	21.9.2017	8,6
36.	79/417 IDAJA	MUDr. Alena Kociánová	28.5.2014	2586 Harun	Trojanovice	21.9.2017	8,2
37.	27/437 LENY	Miloslav Strnadl	30.3.2014	2806 Ligoretto	Trojanovice	21.9.2017	8,5

80-denní test hřebců a výkonnostní zkoušky obecně

Stručná metodika testu a výkonnostních zkoušek

Program předvýběru:

1. Prezence
 2. Posouzení aktuálního zdravotního stavu hřebců
 3. Měření hřebců
 4. Posouzení exteriéru a mechaniky pohybu na tvrdém podkladu
- Povinné podkování alespoň na přední končetiny na předvýběru i na ZV.
Během průběhu testu se koná 1 kontrolní den.

Posuzované znaky, vlastnosti a zkušební disciplíny při staničním testu a zkouškách výkonnosti:

1. Původ
2. Typ a pohlavní výraz
3. Exterier
4. Výkonnost

Hodnocení výkonnosti koně se skládá z:

pro drezurní sekci: hodnocení mechaniky pohybu, jezditelnosti a skákání ve volnosti

pro skokovou sekci: hodnocení mechaniky pohybu, jezditelnosti, skákání ve volnosti a skákání při parkuru

Zkušební disciplíny:

Mechaniku pohybu posuzuje komise v průběhu celých zkoušek výkonnosti. Hodnotí se pravidelnost a čistota chodů, takt, pružnost, akce, kadence, pozornost a další kvalitativní znaky ve všech chodech.

Zkouškou jezditelnosti se posuzuje a hodnotí jednoduchost ježdění koně pod sedlem a jeho pohybové schopnosti pro tento druh práce.

Hodnotí se především:

- uvolněnost, prostupnost, ohebnost a rovnováha koně
- soustředěnost, reakce na pomůcky a ochota koně
- projevené pohybové schopnosti koně (takt, pružnost, skokový projev a další).

80-denní test hřebců a výkonnostní zkoušky obecně



Ukázkové předvedení mladého hřebce.
Jan Chýle - Pigment Kinský.
Foto Ivana Maršálková

Drezurní úloha – pro obě sekce

	Místo	Cvik
1.	A	Vjezd krokem
2.	X	Stát, pozdrav, krokem vchod
3.	C	Na pravou ruku, pracovní klus lehký, jedenkrát kolem
4.	MXK	Změnit směr
5.	AXA	Velký kruh, jedenkrát kolem
6.	AXA	Na kruhu pracovní cval, jedenkrát kolem
7.	A	Přímo, na dlouhé stěně skoky prodloužit
8.	C	Pracovní klus lehký
9.	HXF	Změnit směr, kroky prodloužit
10.	F	Pracovní klus lehký
11.	AXA	Velký kruh, jedenkrát kolem
12.	AXA	Na kruhu pracovní cval, jedenkrát kolem
13.	A	Přímo, na dlouhé stěně skoky prodloužit
14.	C	Pracovní klus lehký
15.	KH	Kroky prodloužit
16.	A	Ze středu
17.	X	Stát, pozdrav, odchod krokem na volné otěži

80-denní test hřebců a výkonnostní zkoušky obecně

Skok ve volnosti - pro obě sekce

Touto zkouškou se hodnotí skokové schopnosti koní při skákání ve volnosti, tj. při maximálním omezení vnějších vlivů.

Hodnotí se ochota, klidné chování koně, způsob vykonání skoku (skokový styl, pozornost, technika práce nohou, obratnost, pružnost, kmih, výbušnost, snaha o nápravu předcházející chyby apod.).

Schopnosti koní při skoku ve volnosti se zkoušejí v kryté hale nebo v ohraničené otevřené jízdárně v uličce.

Výška zkušební skoku pro skokovou sekci hřebců: Pro tříleté hřebce 130 cm a pro čtyřleté hřebce 140 cm.

Výška zkušební skoku pro drezurní sekci hřebců: Pro tříleté hřebce 100 cm a pro čtyřleté hřebce 120 cm.

Rozcvičení hřebce a zkušební skoky provede vedoucí výcviku dle vlastního uvážení. Vlastní zkouška probíhá na skoku typu dvojbradlí s přední stěnou (viz. obr.)

Při zkoušce koně postupně absolvují pokusy od 110 cm do 130/ 140 cm (skoková sekce), nebo od 80 cm do 100/ 120 cm (drezurní sekce) se zvyšováním po 10 cm. Podle uvážení vedoucího výcviku může kůň zopakovat skok na té samé výšce i po bezchybném absolvování. Po dvou chybách (shození nebo zastavení) na určité výšce kůň vždy ještě absolvuje závěrečný pokus na snížené překážce. U skokové sekce hřebců třetí chyba (shození nebo zastavení) vylučuje ze zkoušky. U drezurní sekce hřebců opakované shození překážky nevylučuje ze zkoušky, třetí zastavení vylučuje hřebce ze zkoušky.

Skoková řada pro drezurní sekci

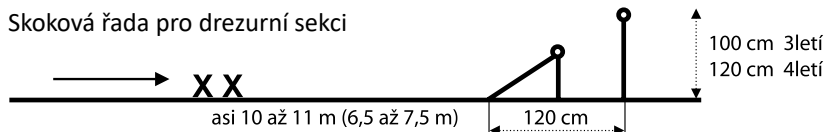

Skoková řada pro skokovou sekci

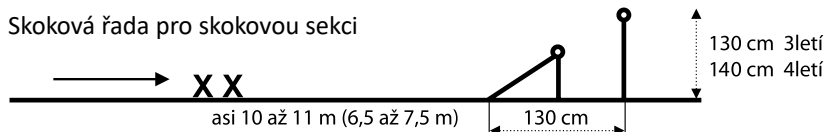

80-denní test hřebců a výkonnostní zkoušky obecně

Skoková zkouška na parkuru - pouze pro skokovou sekci

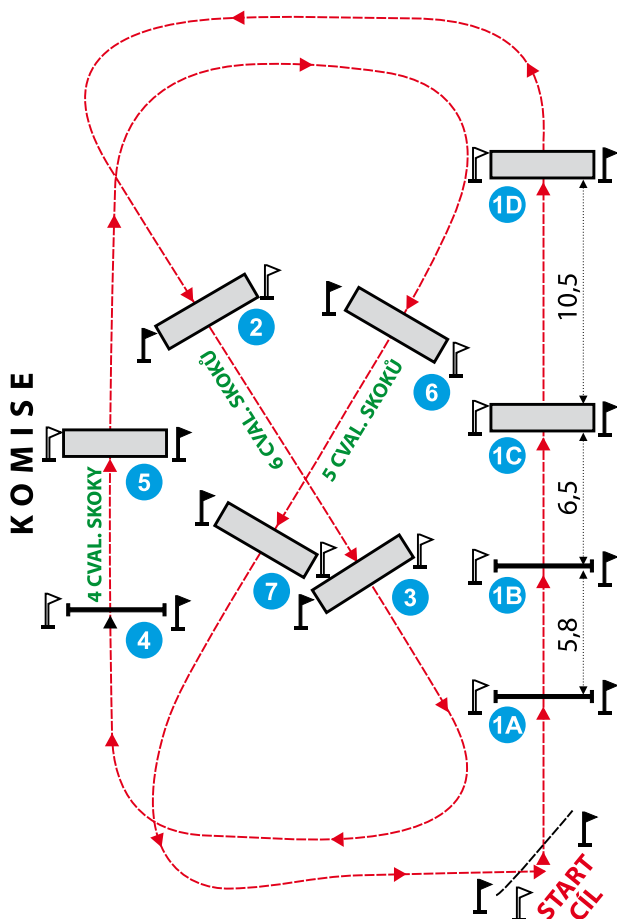

Výška překážek tříletí do 90 cm, čtyřletí do 100cm.

1 - skoková řada

1D - oxe

5 - oxe

1A - bariéra na zemi

2 - zeď

6 - zeď

1B - kříž

3 - triplebar

7 - oxe

1C - dvojabradlí

4 - kolmý skok

80-denní test hřebců a výkonnostní zkoušky v roce 2017

Předvýběr hřebců do 80-denního testu PK CS se konal ve středu 6. 9. 2017 v Dobřenicích. Stáje sídlící v zámeckém areálu poskytly pěknou kulisu pro předvádění celkem 18 hřebců.

Pětičlenné komisi (Ing. Zdeněk Müller, CSc., MVDr. Jindřich Müller, Rudolf Doležal, Ing. Dušan Vantroba a Ing. Petr Žlumov) a divákům se představilo 8 tříletých, 9 čtyřletých a 1 sedmiletý hřebec. Po změření a identifikaci byli hřebci posouzeni na desce a v kroku a klusu na tvrdém podkladu.

Cílem předvýběru bylo základní posouzení a kontrola hřebců a vyřazení případných jedinců se závažnými exteriérovými nebo pohybovými nedostatky. Samotnou kvalitu a výkonnostní vlastnosti hřebců bude možné posoudit na závěrečných výkonnostních zkouškách, které se konají 16. 11. 2017 taktéž v Dobřenicích.

Vyřazení byli 4 hřebci, ostatní postoupili do testu, který absolvovali v domácí přípravě.

19. října následoval kontrolní den, opět v Dobřenicích. 1 hřebec byl stažen z testu z důvodu zranění.

Ostatní hřebci byli předvedeni ve všech disciplínách výkonnostních zkoušek a všichni byli shledáni v odpovídajícím stupni výcviku.



*Balou KG (Baloubet du Rouet -
Contact Me),
foto Ivana Maršálková*

80-denní test hřebců a výkonnostní zkoušky v roce 2017

*Cantos (Catoki- Contact Me),
foto Ivana Maršálková*



*Danuble Du Logis (Quick Star
- Quaprice Boimargot Quincy),
foto Ivana Maršálková*

*Diavo Wi Ro Z (Diamant de
Semilly - Contender),
foto Ivana Maršálková*



80-denní test hřebců a výkonnostní zkoušky v roce 2017



*Night van de Kwakkelhoek (Jilbert van 't Ruytershof - Toulon),
foto Ivana Maršálková*



*Oxford Quality (Quick Star - Casall),
foto Ivana Maršálková*



*Pigment Kinský (Lotar (Yellow Man) - Perla Kinská po Almhirt týnský),
foto Ivana Maršálková*

80-denní test hřebců a výkonnostní zkoušky v roce 2017

*Eldorado (Royal Feu - Qredo de Paulstra),
foto Ivana Maršálková*



*Excellence (Eurocom. London - Diamant de Semilly),
foto Ivana Maršálková*



*Glenn Miller (Guidam Sohn - Gresken po Ephebe for Ever),
foto Ivana Maršálková*

80-denní test hřebců a výkonnostní zkoušky v roce 2017

*Sam KG (Spartacus- Chambertin),
foto Ivana Maršálková*



*Ulando (Un Avenir des Peux -
Calando I),
foto Ivana Maršálková*



*Calli (Calido I - Oglio xx)
foto Ivana Maršálková*

80-denní test hřebců a výkonnostní zkoušky v roce 2017

Závěrečné výkonnostní zkoušky proběhly v Mněticích ve čtvrtek 16. listopadu 2017.

Nastoupilo k nim 6 tříletých, 6 čtyřletých a 1 sedmiletý hřelec.

Komise pracovala ve složení: MVDr. Vít Holý, který zároveň celou akci velmi kvalitně odborně komentoval, MVDr. Jindřich Müller, Ing. Zdeněk Müller, CSC., Rudolf Doležal a Ing. Dušan Vantroba.

Dopoledne všichni hřebci absolvovali skok ve volnosti v hale, tříletí na finální výšce 130 a čtyřletí na 140. Odpoledne proběhla sedlová část zkoušek na venkovním kolbišti. Po přejití drezurní úlohy pro zhodnocení jezditelnosti a mechaniky pohybu koně rovnou nastupovali ke skokové zkoušce. Ta sestávala z překonání gymnastické řady a následně parkuru s několika jednoduchými distancemi, pro tříleté na výšce do 90 cm a pro čtyřleté do 1 m.

12 hřebců zkoušky absolvovalo, jeden nedokončil skokovou část a tím celou zkoušku. Komise udělila základní výběr do plemnitby 6 hřebcům.

Hřebci byli ke zkouškám dobře připraveni. Areál poskytl zkouškám kvalitní zázemí, zejména dostatečně prostorné venkovní kolbiště a plocha pro opracování umožnily hladký průběh celého zkouškového dne bez zbytečných časových prodlev.

Výsledky:

1. Calli – 7,2 b. - nevybrán
2. Diavo Wi Ro Z – 7,8 b. – nevybrán
3. Oxford Quality – 7,8 b. – nevybrán
4. Excellence HDS – 8,5 b. – vybrán
5. Eldorado – 7,8 b. – nevybrán
6. Glenn Miller – 7,8 b. – vybrán
7. Ulando – 8,1 b. – vybrán
8. Night v.d. Kwakkelhoek – 8,1 b. – vybrán
9. Danuble du Logis – 7,8 b. – nevybrán
10. Pigment Kinský – 8,0 b. – vybrán
11. Sam KG – nedokončil – nevybrán
12. Balou KG – 7,6 b. – nevybrán
13. Cantos – 7,9 b. – vybrán

Ing. Lucie Zavadilová

80-denní test hřebců a výkonnostní zkoušky v roce 2017



*Ulando (Un Avenir des Peux - Calando I),
foto Martina Kůstková*



*Oxford Quality (Quick Star - Casall),
foto Ivana Maršálková*



*Calli (Calido I - Oglio xx),
foto Martina Kůstková*

80-denní test hřebců a výkonnostní zkoušky v roce 2017

*Diavo Wi Ro Z
(Diamant de Semilly - Con-
tender),
foto Martina Kůstková*



*Excellence HDS (Euro-
com. London - Diamant
de Semilly),
jezdec Pavel Hladík
foto Ivana Maršálková*

*Eldorado
(Royal Feu - Qredo
de Paulstra),
foto Martina Kůstková*



80-denní test hřebců a výkonnostní zkoušky v roce 2017



*Eldorrado,
foto Martina Kůstková*



*Night van de Kwakkelhoek (Jilbert van 't Ruytershof - Toulon),
foto Martina Kůstková*

80-denní test hřebců a výkonnostní zkoušky v roce 2017

*Glenn Miller (Guidam Sohn -
Gresken po Ephebe for Ever),
foto Martina Kůstková*



*Night van de Kwakkelhoek,
foto Martina Kůstková*

*Danuble du Logis (Quick
Star - Quaprice Boimargot
Quincy),
foto Martina Kůstková*



80-denní test hřebců a výkonnostní zkoušky v roce 2017



Pigment Kinský (Lotar (Yellow Man) - Perla Kinská po Almhirt týnský), jezdec Jan Chýle, foto Ivana Maršálková

Pigment Kinský, foto Martina Kůstková



Sam KG (Spartacus- Cham- bertin), foto Martina Kůstková

80-denní test hřebců a výkonnostní zkoušky v roce 2017



*Balou KG,
foto Martina Kůstková*



*Balou KG (Baloubet du Rouet -
Conatct Me),
foto Martina Kůstková*



*Cantos (Catoki- Contact Me),
foto Martina Kůstková*



*Cantos,
foto Martina Kůstková*

Výběr hřebců do plemenitby 2017

V Mněticích se ve dnech 17. – 18. listopadu 2017 uskutečnil 17. ročník Výběru hřebců do plemenitby PK CS.

Podzimní výběr hřebců je pravidelně vypisován pro dvouleté hřebce (tzv. körung) a pro starší hřebce, kteří se ucházejí o zápis do plemenné knihy na základě vlastní sportovní výkonnosti, nebo výkonnosti potomstva.



Bannany (Quintero's Cassiny - Crazy Cecil Girl po Cent Timpex), foto Martina Kůstková

Tentokrát tradičnímu výběrovému programu ještě den předtím ve čtvrtek 16. 11. předcházela „předkrm“ v podobě výkonnostních zkoušek 13 tří a čtyřletých hřebců, kteří absolvovali 80-denní test PK CS (těmto výkonnostním zkouškám je věnován samostatný článek).

Dvouletí hřebci:

Dvouletí hřebci jsou tradičně předváděni po dva dny, přičemž měření a předvádění na tvrdém

povrchu probíhá první den a pohyb a skok ve volnosti oba dva dny. Dvoudenní model tak dává komisařům lepší možnost posouzení koní a hřebcům šanci prohlédnout si první den prostředí a podat druhý den optimální výkon.

Hřebci, kteří obdrží verdikt „vybrán“, získávají tzv. základní výběr a tím oprávnění k plemenitbě v rámci PK CS na pří-

pouštěcí sezonu 2018. Komise letos pracovala ve složení: MVDr. Vít Holý (předseda komise), MVDr. Jindřich Müller, Rudolf Doležal, Zdeněk Hruška a Jiří Kotyza. Velmi kvalitním odborným komentářem oba dny doprovázel Jan Chýle.

Z původně 18 přihlášených přijelo do Mnětic 13 dvouletých hřebců, což byl po dvou početně slabých ročnících potěšující počet. Velmi si vážíme četného zastoupení hřebců tuzemského chovu (7 ze



Amant (Quintero's Cassiny - Sisi po Curier Carilex), foto Martina Kůstková

Výběr hřebců do plemenitby 2017



Amant, foto Martina Kůstková

Arras), chovatele a majitele Luboše Kozáka ml. Hřebec korektního exteriéru se po oba dny předvedl zejména výtečně ve skoku a prokázal vhodné vnitřní vlastnosti jako vlohy pro výkon, temperament, ochotu k práci a charakter. Výběrová komise zároveň při závěrečném dekorování vyzdvihla příkladnou chovatelskou práci Luboše Kozáka staršího. Jeho hřebec 1859 Quintero's Cassiny byl rezervním vítězem výběru PK CS v roce 2012, působil 4 roky v přirozené plemenitbě na stanici Zahájí a zároveň ve sportu, kde zvítězil ve finále KMK. Loni představil na výběru 1 potomka a letos 3 hřebce, z čehož dva, velmi kvalitní, pocházeli z matek z prověřených českých rodin a byli vybráni (dalším vybraným synem byl AMANT z matky 17/ 25 Sisi po 907 Curier Carilex z rodiny albertovské klisny 794 Sahara po Sahib-5).

Jako druhý nejlepší byl vybrán holštýn CORNESSINI (Cornet Obolensky – Cassini I – Calido I) majitele Ondřeje Nágra z Mariánských Lázní. Tmavý hnědák vynikal krom nesporných skokových schopností zejména jistotou při překonávání skokové řady, optimálním temperametem a působil celkově velmi dobrým dojmem.

Jako třetí nejlepší byl vyhlášen CASUAL (holšt., Casall – Newton – Corrado I), majitele Jiřího Hochmana z Velvar, v přípravě Pavla Hladíka z Dobřenic. Tento líbivý černý hnědák velmi dobrého exteriéru poté, co v pátek neměl úplně svůj den, se v sobotu

13) a jsme rádi, že naši chovatelé projevují o výběry zájem.

Letošní ročník byl silný i kvalitativně, hřebci předváděli výborné výkony, což se odrazilo jednak v hodnocení a také, jak doufáme, ve spokojenosti diváků.

Komise vybrala 8 hřebců. Jako vítěze výběru ocenila hřebce domácího chovu, příslušníka PK ČT, tmavého hnědáka BANNANY (1859 Quintero's Cassiny – Crazy Cecil Girl po Cent Timpex, z rodiny albertovské ST skokanky Bariery po



Quintadero - S (Quintero's Cassiny - Penelope V-T po Lansing), foto Martina Kůstková

Výběr hřebců do plemenitby 2017



Cornessini (Cornet Obolensky - Cassini I), foto Martina Kůstková

DREUX (CS, De Niro – Wolita po Rhodium), chov. a maj. Ing. Zdeněk Müller, CSc., polobratr plemeníka Sagitta, hřebec drezurního původu prokázal krom pohybu i ochotu a schopnost skákat a zejména mimořádný charakter, vyniká silou kostry a korektním fundamentem

PRINS – QUI V. H. APPELSVOORDEHOF (BWP, Denzel v't Meulenhof – Latano – Alcanar xx), maj. Erik de Winter, připravován rodinou Hanákových z Pernarce, mohutný ryzák vyniká pohybem a obrovskými skokovými schopnostmi, silou a jistotou ve skokové řadě, schopností improvizace a ochotou k práci

CHRISTIAN LIBERTY (Old. Springpf., Christian – Ginger Lady po Cannavaro – Lord Liberty), maj. Jaroslav Teplý, Bučina a Václav Horký, Dubenec, hřebec s některými exteri-

érovými nedostatky předváděl po oba dny opravdu mimořádné skokové schopnosti a vnitřní vlastnosti jako charakter, ochotu k práci, vlohy pro výkon a temperament.

dobře předvedl a přesvědčil tak komisi o svých kvalitách. Zároveň tak potvrdil účelnost dvoudenního předvádění při výběru hřebců.

Dalšími vybranými byli:

již zmíněný AMANT po Quintero's Cassiny (chov. a maj. Luboš Kozák st.), korektní hřebec s výborným pohybem i skokem

CÉZAR (ČT, Przedswit Jung - 53/96 Cena po 2609 Przedswit Klam), chov. Marek Richter, Jívka, maj. ZH Písek, s.p.o., velmi zdařilý produkt kmene Przedswit, imponující hřebec vyniká exteriérem a silou kostry, kvalitním pohybem i skokem



Cornessini, foto Martina Kůstková

Výběr hřebců do plemenitby 2017

Starší hřebci:

Starších hřebců, žádající o licenci na základě vlastní sportovní výkonnosti, se přihlásilo 5 a vybráni byli 4:

MANASQUAN M Z (Zang., tm. hd., 2010, Mr. Blue – Atlantic M Z po Air Jordan), maj. HAPAX s.r.o. + Team Nijhof, vlastní výkonnost skok 140 a KMK

CROSBY DK (Old., běl., 2011, Cachas – Levante po Sandro), chov. a maj. Dana Kováčová, Újezd, vítěz finále KMK 6letých 2017

CLIVE (KWPN, 2007, hd., Heartbreaker – Madeleine po Voltaire), maj. SAPRIL EKO s.r.o., Most, vlastní výkonnost skok 140

FRESCO (KWPN, ryz., 2010, Zambesi – Maxim po Calvados), maj. HAPAX s.r.o. + Team Nijhof, 2. místo finále KMK 6letých 2016



Casual (Casall - Newton), foto Martina Kůstková



Casual, foto Martina Kůstková

Celkově můžeme 17. ročník výběru hřebců hodnotit jako velmi vydařený a měl divákům a odborné veřejnosti co nabídnout. Organizační tým pod taktovkou Mgr. Jaroslava Müllera pracoval na výbornou a areál byl velmi pěkně připraven.

Těšíme se na Vás při Výběru hřebců v roce 2018!

Ing. Lucie Zavadilová

Výběr hřebců do plemenitby 2017



*Cézár (Przedswit Jung - Cena po
Przedswit Klam),
foto Martina Kůstková*

*Cézár,
foto Martina Kůstková*



*Dreux (De Niro - Wolita po
Rhodium),
foto Martina Kůstková*

Výběr hřebců do plemenitby 2017

*Prins - Qui v.h. Appelsvoordehof
(Denzel v't Meulenhof - Latano),
foto Martina Kůstková*



*Christian Liberty (Christian -
Cannavaro),
foto Martina Kůstková*

*Anděl z Branského Doubí (Warness
ZH - Obora's Almera po Apoleon
Timpex),
foto Martina Kůstková*



Výběr hřebců do plemenitby 2017



*Kairos von Kai (Kannan - Winningmood),
foto Martina Kůstková*



*Remember Me (Lordanos - Ramiro-47),
foto Martina Kůstková*



*Rande Vu (Russel II - Vanity W
po Baloubet du Rouet),
foto Martina Kůstková*

Výběr hřebců do plemenitby 2017

*Manasquan M Z (Mr. Blue - Air
Jordan),
foto Martina Kůstková*



*Fresco (Zambesi - Calvados),
foto Martina Kůstková*



*Crosby DK (Cachas - Sandro),
foto Martina Kůstková*

Výběr hřebců do plemenitby 2017



*Clive (Heartbreaker - Voltaire),
foto Martina Kůstková*

Sportovní koně CS v KMK 2017

Mladí sportovní koně plemene CS se v roce 2017 jako každoročně účastnili seriálu soutěží KMK ve všech třech disciplínách.

Skoky:

Kvalifikační kola KMK se zahajovala již 12. dubna na Nových Zámčích. Zde reprezentoval PK CS pětiletý valach LANSKY (Levistan – Cassindi po Cassini II), polobratr známých vynikajících skokanů Pandrhol, Crux, Censor, Dařbuján. Sedlal jej Marek Hentšel z JK Baník Ostrava, chovatelem je Ing. Zdeněk Müller z Mnětic.



Lansky - Marek Hentšel, foto Zenon Kisz

Další 2 kola se konala na severní Moravě, 17. 5. v Opavě

a 30. 5. v Ostravě. Účastnil se již zmíněný Lansky, dále čtyřletý valach CRUSADER – V (Crux – Amona II po Amon) s MVDr. Vítem Holým, Hřebčín Amona.

Crusader je polobratrem plemeníka Aramis II (skok T) a S skokanů Aramony a Aramise A. Amona II MVDr. Víta Holého pochází z albertovské rodiny 637 Orbita, která vyprodukovala T skokany Quinteta a Thálie, Quarteta (S) a fenomenálního Aramise. Chovatelem Crusadera je Ing. Dušan Vantroba. V šestiletých se v Opavě čtvrtý umístil ARAKIS (Arras- Aktiva po Aktiv) s Rostislavem Hlauškem, chovatelem je MVDr. Helena Holá. Synem Arrase je i další šestiletý, valach LABIRINT (z matky Lara po Lafitte) chovatele Jana Březiny, s jezdky Lucí Strnadlovou.



*Crusader - V - MVDr. Vít Holý,
foto Zenon Kisz*

Sportovní koně CS v KMK 2017



*Crusader - V - MVDr. Vít Holý,
foto Zenon Kísza*

*Aramis A - MVDr. Vít Holý,
foto Zenon Kísza*



*Arakis - Rostislav Hlaušek,
foto Zenon Kísza*

Sportovní koně CS v KMK 2017



Cranberry JJ, foto Martina Kůstková

Čtvrté kolo se již konalo v Čechách, 1. 6. ve Zduchovicích. Zde se blýskla druhým místem ve čtyřletých klisna CRANBERRY JJ (Crux – Vilca B po Carismo) s Kristýnou Mázdrovou, chovatelky Jany Soukupové. Šestá se umístila TOUHA (Casino – Iris po Acros) s Karolínou Šimáčkovou chovatelky Evy Šimáčkové z Nebanic. Sedmé místo získala OBAMA (Conux – Rowena po Robik) s Ondřejem Pospíšilem, chovatele Karla Rückschlosse.

Ve čtyřletých hřebcích se 4. umístil CARIDO DK (Calido I – Cordana po Corrado II) a Josefem Lánským, chovatelem je Dana Kováčová. Sedmý byl LONDONDERRY DK (Eurocommerce London – Lili po Silvio II) s Jiřím Tmějem, taktéž chovatelky Dany Kováčové. V pětiletých se předváděla klisna SECOND CHANCE (For Ever Jump – Sharan po Rock´n Roll) s Ondřejem Pospíšilem chovatelky Vladimíry Pospíšilové.



Obama - Ondřej Pospíšil, foto Martina Kůstková

Sportovní koně CS v KMK 2017



*Touha - Karolína Šimáčková,
foto archiv majitelky*



*Carido DK - Josef Lánský,
foto archiv Dany Kováčové*

Sportovní koně CS v KMK 2017

Seriál pokračoval pátým kolem 14. 6. na Suché. Ve čtyřletých klisnách se druhá umístila LEANDRA KARSIT s Terezou Můčkovou ze Stáje Karsit Jaroměř. Leandra, která již jako tříletá zaujala na zkouškách klisen, je dcerou úspěšného Cruxe a známé skokanky Leandra po Luxus. Další dcerou Cruxe ve startovním poli byla PANDORA (z Penelope V – T po Lansing), chovatele Radka Malého. Prezentovala se také čtyřletá FAIRY (Cyril – Far Star



Fairy - Veronika Špačková, foto Marcel Runštuk

po Latinus) s Veronikou Špačkovou chovatele Josefa Kupy z Černožic. Fairy pochází z rozsáhlé a osvědčené rodiny Frazita – Fráze – Frája (nar. 1970), která vyprodukovala velké množství spolehlivých a ochotných skokanů, z nichž nejslavnějšími se staly klisny Felicitas (dříve Frajerka) a Frája, které reprezentovaly na mezinárodním úrovni s Bronislavem Chudybou. Tato rodina se vyznačuje také mimořádnou dlouhověkostí a plodností, rekordmankou rodiny je Fráze s 20 narozenými hříbaty.



Atila - Jiří Tměj, foto archiv majitelky

V šestém kole v Ptýrově 211. 6. neměla PK CS svého zástupce. 5. 7. v Opavě se zúčastnili výše popsaní Labirint a Arakis.

Předposlední kolo se konalo 18. 7. ve Zduchovicích. Zde zaujal ve čtyřletých UNICATO (Crux – Erol xx po Security Risk xx) s jezdkyní a chovatelkou Janou Perníčkovou. Startoval zde také zmiňovaný Londonderry DK. V pětiletých se druhá umístila LOREN KOS-

TA (Norman – Liana po Atlas z ST skokanky Lizette po Royal Z) s Irenou Kostovou, chovatele Marcela Kosty. Třetí místo v pětiletých získal ATILA (Carrera VDL – Dency

Sportovní koně CS v KMK 2017



Sicilie - Matěj Kotalík, foto Martina Kůstková

po Sobarde) s Jiřím Tmějem, jeho chovatelkou je Dana Kováčová. Dále startovala Second Chance a SICILIE (Phill – Itálie po Elmero B) s Matějem Kotalíkem chovu Evy Šimáčkové. Sicilie pochází z vynikající rodiny Jamajka (Q VII, skok ST) – 3 Cavalerie (Przedswit X, nar. 1972), z jejíž početné produkce sportovních koní a kvalitních matek jmenujme např. ST skokanky Pamela, Anglie, T skokana James, koně Máj (drez. T, skok S) nebo klisnu Havaj, která předloni ve svých 17 letech zvítězila ve VC

Plzně 140 a několikrát zvítězila a umístila se v soutěžích 135 – 140.

V posledním kole 9. 8. na Suché se představili ve čtyřletých opět Leandra Karsit, Londonderry DK a Carido DK, v pětiletých Loren Kosta a Atila. V šestiletých obsadil 6. místo Labirint.

Sportovní koně CS v KMK 2017

Finále skokového KMK proběhlo 31. 8. – 3. 9. ve Zduchovicích.

Zde se ve čtyřletých klisnách v prvním kole 4. umístila TOUHA (Casino – Iris po Acros) s Karolínou Šimáčkovou, chovatelky Evy Šimáčkové. TOUHA pochází z rodiny stejnojmenné klisny Touha (Topas-14 – Quoniam-118 – Shagya XV-6), která dala mj. Jaltu (skok 140) a Mekku (skok 130).



Londonderry DK - Jiří Tměj, foto archiv majitelky

Ve čtyřletých hřebcích dosáhl 4. místa LONDONDERRY DK (Eurocommerce London – Lili po Silvio II) s Jiřím Tmějem, chovatelky Dany Kováčové. Matka Lili dala také klisny Crazy Night a Antonie, které byly prodány do Holandska a úspěšně zde reprezentují.

Šesté místo ve čtyřletých obsadila Jana Perníčková s valachem vlastního chovu UNICATO (Crux – Erol xx po Security Risk z Evangelista po Fallada). Matka Erol xx pochází z výborné mimoňské rodiny Evropa xx (Masis – Elbflorenz).

Osmé místo ve čtyřletých získal hřebec CARIDO DK (Calido I – Cordana po Corrado II z Alma po Almeo) se Zdeňkem Žílou. Chovatelem je Dana Kováčová. Matka Cordana je vlastního chovu paní Kováčové a byla prodána do hřebčína Sprehe.



Second Chance - Ondřej Pospíšil, foto Martina Kůstková

V pětiletých klisnách zaznamenala úspěch a druhé místo SECOND CHANCE s Ondřejem Pospíšilem, chovatelky Vladimíry Pospíšilové. Second Chance (For Ever Jump – Sharan po Rock'n Roll) pochází z rodiny klisny Šumná (Quoniam – 145, nar. 1983), která dala 10 hříbat, z nichž dosáhli Sheron skok T, Sherlock skok ST a Chantal skok S.

Sportovní koně CS v KMK 2017



Carido DK - Josef Lánský, foto archiv Dany Kováčové

V šestiletých hřebcích se umístil 5. LABIRINT (Arras – Lara po Lafitte) s Lucíí Strnadlovou, chovatele Jana Březiny.

V pětiletých hřebcích neměla ve finále PK CS zástupce, ale možno uvést, že zde přesvědčivě zvítězil holštýnský hřebec CAPRINI (Cassin - Caproni) s Lucíí Strnadlovou a osmý se umístil holštýnský DAŘBUJÁN (Diamant de Semilly – Cassindi po Cassini II) s Markem Hentšelem. Oba tyto hřebci ve 3 letech absolvovali 80 denní test a od 4 let působí jako plemeničí v PK CS.

V šestiletých klisnách neměla PK CS zástupce.

Sportovní koně CS v KMK 2017

*Labirint - Lucie Strnadlová,
foto Martina Kůstková*



*Caprini - Lucie Strnadlová,
foto Martina Kůstková*

*Dařbujan - Marek Hentšel,
foto Ivana Maršálková*



Sportovní koně CS v KMK 2017

Drezura: kvalifikace

Pro mladé drezurní koně byla vypsána kvalifikační kola na Nových Zámčích 20. 5. a 28. 5. v Herouticích. Na Nových Zámčích ve čtyřletých zvítězila se známkou 7,7 klisna LILIT (Jericho – Legrace po Aktion) s jezdky Kamilou Kotyzovou, chovatelem je Adam Kotyza z Deštného v Orlických horách. Výsledek klisny není žádným překvapením, rodina Kotyzů se drezuře dlouhodobě a úspěšně věnuje a prezentuje téměř výhradně koně vlastního chovu. Lilit přísluší k jejich nejlepší rodině klisny Linka (Przedswit XIII – 52, nar. 1991), která dala 12 hříbat. Z jejich potomků jmenujme např. Little Joe (drez. T), Lukava, Lipan (dr. S), Lacrima (vítězka finále KMK 6l.), Lístek (vítěz finále KMK 5l.), Linet (drez. ST), Legrace, Luxus, Locika, Lady Legend (drez. S), Velvet (2.m. MČR dětí).



Lilit - Kamila Kotyzová, foto Jan Kameník



Tango - Karolína Šimáčková, foto Martina Kůstková

Druhý se na Nových Zámčích umístil se známkou 7,58 valach TANGO (Diamante – Darling In Reed po Florestano) s Karolínou Šimáčkovou, chovatelky Evy Šimáčkové.

Sportovní koně CS v KMK 2017



Spirita - Petra Svobodová, foto Martina Kůstková

Na konci května v Herouticích se v pětiletých třetí umístila SPIRITA (Rubicon – Sára po Dantes) s Petrou Svobodovou, chovatele Jana Šimka. Tato klisna se loni zúčastnila finále KMK čtyřletých.

Drezura: finále

Ve finále ve Zduchovicích se ve čtyřletých jako sedmý umístil zmiňovaný TANGO s Karolínou Šimáčkovou.

V pětiletých zvítězila klisna CS HOT LOVE AZ (Hotline – Samanta po Sandro Hit) s Grosse-Freese Torsten, chovatelky Jaroslavy Zeusové. Matka Samanta dosáhla drezurní výkonnosti S, její matka Madona po Quoniam II – 188 dala ještě koně Honey Boy AZ, Waikiki (oba drez. T) a Corronu AZ (drez. S).

Páté místo v pětiletých získala ZAFIRA (Sagitta – Pumarilla KWPN po Lisco) se Zuzanou Balouškovou, chovatelkou klisny je Věra Havlová ze Strýčic. Klisna Pumarilla dala kromě Zafiry ještě klisny po Goodtimes a po Jimtown.

V ročníku šestiletých neměla PK CS ve finále zástupce.



Hot Love - Grosse-Freese Torsten, foto Ivana Maršálková

Sportovní koně CS v KMK 2017



Zafira - Zuzana Baloušková, foto Martina Kůstková

Všestranost: kvalifikace

Ve všestrannosti proběhla během sezony 3 kvalifikační kola KMK, 2 v Pardubicích a 1 v Humpolci. Ve všech 3 kolech se kvalitně předváděl VALLEO (Conux – Vindows xx po Donegal xx) s Adélou Svobodovou, chovatelky Petry Brodské. Vindows xx pochází z rozvětvené rodiny Victory Bound xx (1956), která vyprodukovala vynikající skokany Vikomt (skok T), Vidina (skok 140), Vist xx (skok 150, všestrannost S), T militaristu Velese xx a z klisny Vínice xx steeplery Viadukta xx, Vira xx, Viliho xx a hlavně Vandu xx a jejího syna Válečníka xx.

V kvalifikaci v Pardubicích se představila bělka EVELÍNA (Cheurano Z – Capriola po Corrado II), s Dominikou Moudrou, chovatele Josefa Takse. Matka Caprioly, klisna Miracle dala velmi kvalitního hřebce Lomicar (po Lordano) a přísluší k rozsáhlé plnokrevné rodině Spring Morning xx, konkrétně k větvi Morava xx (1947), která dala slavnou klisnu Mocnou.

Sportovní koně CS v KMK 2017

Všestranost: finále

Finále na konci září v Kolesách se zúčastnili oba jmenovaní pětiletí koně, VALLEO dosáhl druhého místa a EVELÍNA pátého.

Blahopřejeme jezdcům a chovatelům a děkujeme jim, že prezentují koně českého chovu a že udržují a dále rozvíjejí úspěšné a osvědčené „české“ rodiny. Přejeme jim hodně elánu a prostředků do další práce.

Lucie Zavadilová



Evelína - Dominika Moudrá, foto Zuzana Zvěřinová



*Valleo - Adéla Svobodová,
foto Zuzana Zvěřinová*

Sportovní koně CS v Českém skokovém poháru

Koně CS se samozřejmě účastnili i soutěží nejvyšší obtížnosti, která je v ČR reprezentovaná seniorskými soutěžemi MČR a seriálem Velkých cen Českého skokového poháru.

Nejaktivnějším koněm v seriálu Českého skokového poháru byla za PK CS klisna ACORADIA – MX (Corrado II – Acordia po Acord II) s Jiřím Hruškou. Chovatelem a majitelem klisny je Ing. Jindřich Minx. Acordia absolvovala 6 seriálových Velkých cen, umístila se 2 x na 10. místě, 1 x 15., 1 x 16. 1 x 17. a 1 x 29. Spolehlivě startuje na této úrovni obtížnosti již několikátou sezonu.



Acoradia MX - Jiří Hruška, foto Zenon Kisza

Tří Velkých cen se zúčastnil PANDRHOLA (Padinus – Cassindi po Cassini II) s Markem Hentšelem z JK Baník Ostrava. Chovatelem je Ing. Zdeněk Müller z Mnětic. Extrémně talentovaný, teprve sedmiletý hřebec, který na první pohled zaujme pružností a obratností, obsadil ve Velké ceně Ostravy skvělé 2. místo, ve VC Olomouce 14. a ve VC Opavy 26. Zajímavostí je, že ve většině soutěží mu ve startovním poli se stejným jezdcem zdatně sekundoval jeho polobratr Censor (po Carthago Z), který ovšem přísluší k holštýnské plemenné knize.



Pandrhola - Marek Hentšel, foto archiv majitele

Ve dvou Velkých cenách startoval čtrnáctiletý hřebec JAMES (Acros – Anglie po Dietward – 7) s šestnáctiletým juniorem (!) Františkem Stružinským. Vedle 15. místa ve VC Frenštátu slavila dvojice úspěch v noční VC Ptýrova. Zde postoupili do finále mezi TOP TEN ,kde František Stružinský jako nejmladší účastník v historii ČSP s Jamesem

Sportovní koně CS v Českém skokovém poháru



Sarah Sun - Ing. Josef Pařenica, foto Martina Kůstková

Alcatraz) s Ing. Josefem Pařenicou, chovatelem je Ing. Petr Dajbych. Tato klisna je již stálicí české skokové špičky, stejně jako byla donedávna její sestra Calleda (po Candillo), taktéž s Josefem Pařenicou. Na MČR se Sarah Sun umístila 22.

Ing. Lucie Zavadilová



Sauron - Marek Hentšel, foto Zenon Kiszka

obsadili 8.místo. Dále absolvovali např. Pohár národů v Lamprechtshasenu a GP v Olomouci. V sezóně 2018,by se měla dvojice účastnit juniorských CSI a CSIO a soutěží při velkých cenách ČSP a na MČR.

Tohoto spolehlivého a charakterního koně odchovala Eva Šimáčková z Nebanic.

Ve Velké ceně Kolína se na 7. místě umístila SARAH SUN (Corrado II – Arising Sun po

Sportovní koně CS v Českém skokovém poháru



*Lokvenc - Marek Hentšel,
foto Zenon Kisza*

*Mnoho jezdců i koní vděčí
za svou úspěšnou kariéru
Pavlu Hudečkovi, trenérovi
JK Baník Ostrava.
Zde Pavel Hudeček se svým
koněm Sauron.
Foto Zenon Kisza*



*James - František Stružinský,
foto archiv majitele*

CSI 3 * W Olomouc 22.- 25. 6. 2017

Equine Sport Center Olomouc hostil v červnu již 4. ročník prestižních závodů J a T Banka CSI 3*W. Závody byly zařazeny do seriálu Světového poháru a přilákaly 133 jezdců a 330 koní z 18ti zemí světa! Během 4 dní se uskutečnilo 18 soutěží a rozdělilo se na 135 tisíc euro. Podívat se přišlo 10 tisíc návštěvníků a na 400 tisíc diváků vidělo závody v televizi.



Pandrhola - Marek Hentšel, foto Zenon Kíza

Barvy našeho Svazu CS zde hájili Pandrhola, Sauron, Dartaňan a Acordia MX I2M. PANDRHOLA (7miletý po Padinus chovatele Ing Z. Müllera) se blýskl čistým parkurem a 8. místem v páteční Youngster Tour, v sobotu zopakoval s M. Hentšelem z Baníku Ostrava bezchybný výsledek a skončil na vynikajícím 2. místě.

Bratr Pandrholy CENSOR (Carthago – chov. Ing Zd. Müller) přísluší k holštýnské PK. Startoval s M. Hentšelem ve čtvrté Gold Tour – 140 cm a s bezchybným parkurem (1 tr b za čas) obsadil 25. místo. V pátek byl opět bezchybný a skončil rovněž v Gold Tour na 24. místě.

V Youngster Tour startoval i DARTAŇAN (Leonce – Darta po Landos, chov. Petr Ticháček z Provodova) s T. Šalkovou, v pátek šel čistě a v sobotu inkasoval za 1 chybu 4 tr. b.



Acordia MX - Jiří Hruška, foto Zenon Kíza

ACORDIA MX I2M (Corrado II chov. Ing J. Minx) odstartovala s J. Hruškou ve čtvrté Gold Tour (140) a 1x chybovala. V páteční Gold Tour podala vynikající výkon a skončila 4., v neděli absolvoval J. Hruška Gold Tour final 150 cm a po bezchybném základním kole 3x chyboval v rozeskakování. Tento velmi dobrý výkon mu vynesl 11. místo.

Vedle přímých zástupců PK CS pak na těchto náročných

CSI 3 * W Olomouc 22.- 25. 6. 2017



Dartaňan - Tina Šalková, foto Zenon Kisza

závoděch startovali i plemenní hřebci přihlášení k naší PK CS, jako např. Carison a Quimero M. O. Zvára s Quimero podali vynikající výkon v hlavní soutěži GP 160 cm a s 1 chybou skončili 23. V sobotu byli bezchybní v Diamond Tour 150 i po rozeskakování a umístili se na skvělém 6. místě. Carison absolvoval s M. Klusem sobotní Diamond Tour se dvěma chybami v rozeskakování a skončil 17.

Mimořádně obtížné závody absolvovali tedy naši zástupci s velmi dobrými výsledky. Není důvodu hledat nové talenty pouze v zahraničí, i v českých chovech najdeme mnoho mimořádně schopných koní.

MVDr. Vít Holý

Fotogalerie koní CS na Mistrovství ČR 2017

Zde Vám nabízíme fotogalerii koní CS zúčastněných Mistrovství ČR 2017 v disciplínách skoky, drezura a všestrannost.

*Sarah Sun, Corrado II - Arising Sun po Alca-
traz, Ing. Josef Pařenica, soutěž jednotlivců,
foto Martina Kůstková*



*Acoradia MX - Jiří Hruška,
chov. Ing. Jindřich Minx
foto Zenon Kisza*

*Sedmnáctiletá Havaj,
Comero - Jamajka po Q
VII, Karolína Šimáčková.
2 x 0 tr.b. v soutěži
družstev,
foto Martina Kůstková*



Fotogalerie koní CS na Mistrovství ČR 2017



*Sedmiletý Baloudai, Baloubet du Rouet - Daisy po Ramiro-47, Kateřina Bardonová,
1 x 0 tr.b. v soutěži družstev,
foto Martina Kůstková*



*Indoctra, Indoctro - Victoria po Silvio II, Lenka Jirušová Kabátová,
soutěž žen,
foto Martina Kůstková*



*Karen, Arras - Kachetia po Chalif 5, Štěpánka Zavoralová, soutěž žen,
chovatelka
MVDr. Helena Holá
foto Martina Kůstková*

Fotogalerie koní CS na Mistrovství ČR 2017

Coriel, nar. 2005, Corrado II - Rony po Quoniam IV, Nikol Švihorová, vítězové v družstvech juniorů, chovatel Lubomír Pinkava, foto M. Kůstková



Grand Storm, Stolzenberg - Grand Lady po Lopez, Lenka Jirušová Kabátová, foto Martina Kůstková

Loretta, nar.2008, Lordano - Éra 80 po Elmero B, Lucie Melmerová, 10.m. děti, chov. Lenka Melmerová, foto Martina Kůstková



Fotogalerie koní CS na Mistrovství ČR 2017



*Ramona, nar. 2004, Amon - Réva
po Lombard, Viktorie Žižková, 17.m.
děti, chov. Ing. L. Vondráček,
foto Martina Kůstková*



*Tunika II, nar. 2010, Colman -Tunika po
Bentley, Anna Kotková, 19.m. děti, chov.
Karolína Štochlová,
foto Martina Kůstková*



*Marian DK, nar. 2010 po Colman - Lili po
Silvio II, Kateřina Perthenová ml, děti,
chov. Dana Kováčová,
foto Martina Kůstková*

Fotogalerie koní CS na Mistrovství ČR 2017

*Athéna, nar. 2004, Phill, Canberra po Mari-
nier, Eliška Benešová, 15.m. ml. junioři, chov.
Petr Švec,
foto Martina Kůstková*



*Éra, nar. 2004, Elmero B - Libu-
še po Landos, Lucie Melmerová,
děti, chov. Ing. Zdeněk Mareš,
foto Martina Kůstková*

*Arienzo, nar. 2008, Argon - Alge-
bra po Lombard, Sára Roubalo-
vá, 18.m. st. junioři, chov. Ing. L.
Vondráček,
foto Martina Kůstková*



Fotogalerie koní CS na Mistrovství ČR 2017



Lordina, nar.2007, Lordano - Dinah po Cattaro, Eliška Mihalíková, 20.m. st.junioři, chov.Irena Nevřková, foto Martina Kůstková

Lordýno, 2007, Lordano - Kassien po Catango Z, Aneta Páblková, družstva jun., chov. Beřich Wagner, foto Martina Kůstková



Alabama, 2002, Atlas - Úvrať po Quoniam V, Adéla Pokorná, 6.m. družstva jun., chov. Alexandra Větrovcová, foto Martina Kůstková

Fotogalerie koní CS na Mistrovství ČR 2017

*Cookie, 2007, Collin - Perdona po Palermo,
Kateřina Savinková, družstva jun., chov.
Ing. Marcela Šimová,
foto Martina Kůstková*



*Well Done (Werbespot - Nika po Q II-
201) - Alexandra Hanáčková, vítězové
MČR starších juniorů,
foto Ivana Maršálková*



*Well Done -
Alexandra Hanáčková,
foto Ivana Maršálková*

Fotogalerie koní CS na Mistrovství ČR 2017



*Eliška Skřivanová - Velvet (Weltmeyer - Leváda po Admirand), 2. m. na MČR dětí,
foto Nataša Skřivanová*



*Silvar (Silvio II - Aranka po Libero-6)
- Lucie Knotová, MČR seniorů ve
všestrannosti,
foto Zuzana Zvěřinová*



*Petr Vančura-Aston
Martin (Lordano - Asta
po Ascot), MČR seniorů
ve všestrannosti,
foto Zuzana Zvěřinová*

Fotogalerie koní CS na Mistrovství ČR 2017

*Matrix (Carismo - Maudy po Čukar xx) -
Dominika Tomíková,
7. m. MČR dětí ve všestrannosti,
foto Zuzana Zvěřinová*



*Rozárka (Carismo - Retrea xx po Beldalle Ball)
- Tereza Lipavská, druží na MČR mladších
juniorů, chovatelka Daniela Kmoníčková,
foto archiv majitelky*



*Caledon (Cyril - Balada po
Baladin de L'Oir), vítězové
MČR mladších juniorů ve
všestrannosti,
foto Zuzana Zvěřinová*

Fotogalerie koní CS na Mistrovství ČR 2017



Rozárka (Carismo – Beldalle Ball xx) – Tereza Lipavská, 2. m. na MČR ml. juniorů v drezuře, foto archiv majitelky



Chovatelé i sportovci. Rodina Lipavských odchovala z Rozárky dceru Rodylanu (Dylano-R), kterou představila jako čtyřletou ve skocích i drezuře, foto archiv majitelky



Rodylana - Tereza Lipavská, foto archiv majitelky



Donatela (Carismo - Dolly po Quoniam VI) - Ing. Šárka Dědinová, 8 startů v S - T, 4 x 1.m., 2 x 2.m., 1 x 3.m., s prům. výsledkem 64%, foto archiv majitelky

Drezurní koně CS Kamily Kotyzové 2017



Radula (Carismo - Ruby po Rubicell) - Kamila Kotyzová, 8 startů, 6 vítězství, 1 x 2. a 3. místo v soutěžích S a Sv. Jiří s prům. výsledkem 69 %, foto archiv majitele



Linet (Carismo - Linka po Przedswit XIII-52) - Kamila Kotyzová, 8 startů v S a Sv. Jiří, 3 vítězství, 3 x 2. místo, 1 x 3. m., prům. výsledek 68 %, foto archiv majitele



Sandy (Sandreo - Waleska po Weltmeyer) - Kamila Kotyzová, 4 starty v L, 3 vítězství, prům. výsledek 66,5 %, foto archiv majitele



Lady Legende (Gaspari I - Lacrima po Riverman) - Kamila Kotyzová, 2 starty v L, 2 vítězství za 68 %, foto archiv majitele

Martinický šampionát 2017

O víkendu 10. – 13. 8. se konal po roční pauze opět Martinický šampionát mladých koní.

Vypsány byly dle již zavedeného schématu kategorie 4, 5, 6 letých a společná soutěž 135/ 140 pro 7 a 8 leté koně. Účastní se hřebci, klisny i valaši všech plemen bez omezení. 4 a 5 letí absolvují 2 kvalifikace na trestné body (nikoli na čas), s děleným prvním místem pro všechny bezchybné. Finále se jede s klasickým rozeskakováním. 6, 7 a 8 letí mají již i kvalifikace na trestné body a čas, finále taktéž s klasickým rozeskakováním. Letos pátečnímu programu poněkud nepřálo počasí, přivalové deště zasáhly celou republiku. První kvalifikace tak stihl odjet pouze čtyřletý ročník. Sobotní a nedělní skákání již proběhlo bez přerušení.



Cimbura - Petra Boháčová, foto Ivana Maršálková

Plemenná kniha CS měla na šampionátu tentokrát pouze 2 zástupce.

CIMBURA 1 s mladou jezdkyní Petrou Boháčovou se po výborném výkonu s čistým rozeskakováním umístil druhý ve finále šestiletých. Chovatelem a majitelem koně je Ing. Zdeněk Müller, CSc. Cimbura je po otci Calido I z matky Monroe d'Herbourg (SF) po Eyken des Fontenis. Jako čtyřletého jej úspěšně jezdil v JK Baník Ostrava Marek

Hentšel a jako pětiletého Sergej Motygin. Startovní pole šestiletých čítalo 19 dvojic.



Baloudai - Kateřina Bardonová, foto Martina Kůstková

Druhým zástupcem PK CS byl sedmiletý BALOUDAI s Jaroslavem Jindrou, který absolvoval kvalifikaci se 4 a finále s 12 trestnými body a neumístil se. Baloudai je po hřebci Baloubet du Rouet z matky Daisy po Ramiro – 47 a jeho chovatelem je SACH s.r.o. Vlašim.

Ing. Lucie Zavadilová

Sportovní koně CS úspěšní v zahraničí

Z mladých skokových koní reprezentoval ATILA (Carrera VDL – Dency po Sobarde) s Jiřím Tmějem, chovatelky a majitelky Dany Kováčové. Tento pětiletý valach krom úspěšných startů v KMK v ČR dokázal zvítězit v Linzi v soutěži pro 5leté koně na styl.

Z chovu paní Kováčové pochází i klisna CRAZY NIGHT (Claudio – Lili po Silvio II), která byla prodána do Holandska a úspěšně startuje na závodech v Holandsku a Belgii, např. Peel en Maas.

Klisna MICHELLE (Cesano II – Mana po Aloube Z) s Radkem Škodíkem, chovu Jany Svobodové, se umístila 2. a 6. v soutěži do 115 cm v Markgrafneusiedl.



Atila - Jiří Tměj, foto archiv majitelky



Alexandra Hanáčková - Well Done, foto Nataša Skřivanová

Drezurní kůň WELL DONE (Werbespot – Nika po Quoniam II – 201) s juniorkou Alexandrou Hanáčkovou krom vítězství na MČR absolvoval hlavně mezinárodní starty a to s výbornými výsledky: 1 x 1., 2 x 2. na CDI*** Budapešť, 1 x 3. m. na CDI*** Máriakálnok a 4. a 5. místo na CDI – W Brno. Chovatelkou Well Done je Jana Svobodová.

Ing. Lucie Zavadilová

Sportovní koně CS úspěšní v zahraničí

Rok 2017 byl mimořádným rokem i pro dalšího koně z chovu CS, LEPUSE (Lordano x Diana po Carthago). V minulosti úspěšný kůň v barvách ostravského Baníku s jezdcem Markem Hentšelem ale také účastník juniorského Mistrovství Evropy v Wiener Neustadt 2013 s Petrou Boháčovou. V roce 2016 byl prodán do stáje Holgera Hetzela a nyní s Christine Dorenkamp startuje v německých barvách a je velmi



Lepus - Christine Dorenkamp, foto Maik Wallrafen

užitečným sportovním koněm. V květnu 2017 startoval ve své první 150 v Mnichově na CSI3* jen s jednou chybou v druhém kole, následovalo 5. místo na Mistrovství Německa žen a konec roku uzavřel v hale 4. místem v Grand Prix Salzburg (145).

Ing. Zdeněk Müller, CSc.

Koně CS na drezurním ME dětí, juniorů a mladých jezdců v Roosendaalu

Početná česká ekipa se vypravila na drezurní ME Ch – J – Y 2017 v holandském Roosendaalu poměřit se se silnou a početnou evropskou konkurencí.

Velmi platnou součástí ekipy byly dvě dívky sedlající koně CS, v kategorii dětí Eliška Skřivanová na klisně VELVET a juniorka Alexandra Hanáčková na valachovi WELL DONE. Obě jezdkyňe patří v ČR stabilně ke špičce svých kategorií a podávají dlouhodobě výborné výkony.



Alexandra Hanáčková - Well Done, foto Nataša Skřivanová

Eliška Skřivanová na VELVET absolvovala svoje první ME s konečným výsledkem 66,367 %, což stačilo na 21. místo z 32 startujících. Do nedělního finále sice nepostoupila, přesto je to velmi dobrý výkon, neboť postupovalo 18 nejlepších dvojic, poslední postupující měla 67,5 %, nejlepší 73,8 % a nejhorší 55,4%.

Dvanáctiletá klisna VELVET pochází z chovu rodiny Kotyzových z Deštného v Orlických horách. Je po hřebci Welmeyer z matky Leváda po Amirand z Linka po Przedswit XIII-52. Klisna Linka založila v Deštném rozsáhlou a výkonnou rodinu zastoupenou např. koňmi Little Joe, Lukava, Lacrima, Lístek, Legrace, Lady Legende, Linet a další. Majitelem klisny Velvet je Rudolf Skřivan, fa LITEX, z Litomyšle.

Alexandra Hanáčková na WELL DONE dokončili na svém již druhém ME po sobotním kole s celkovým výsledkem 67,289 % na 43. pozici ze 78 startujících. Procentuálním výsledkem byli nejlepší z české ekipy. O obrovské konkurenci v této kategorii svědčí i fakt, že v sobotním kole měl ještě 66. umístěný nad 64 %. Startovní pole všech kategorií tvořili koně s původem plnými nejproslavenějších světových jmen. O to jsou výsledky našich jezdkyň cennější.

Osmiletý valach WELL DONE se narodil u chovatelky Jany Svobodové z Brna a jeho majitelkou je Radana Hanáčková z Bělova, okr. Olomouc. Je po otci Werbespot z matky Nika po Quoniam II – 201 z matky Žanka (bez původu). Klisna Nika dala krom Well Done ještě klisnu Nathali (Quidam's Rubin) s výkonností skok S** a hřebce Baccardi (Beethoven).

Blahopřejeme oběma jezdkyňám, majitelům i chovatelům koní, děkujeme jim

Koně CS na drezurním ME dětí, juniorů a mladých jezdců v Roosendaalu

za prezentaci koní tuzemského chovu a přejeme jim hodně úspěchů v dalším snažení.

Ing. Lucie Zavadilová



Eliška Skřivanová - Velvet, foto Nataša Skřivanová

MS mladých koní Lanaken 2017

Skokové FEI WBFSH Mistrovství světa mladých koní v Lanakenu proběhlo ve dnech 20. – 24. září 2017.

Plemennou knihu CS zde reprezentoval šestiletý valach CIMBURA (Calido I – Monroe d' Herbourg po Eyken des Fontenis) s jezdkyňí Petrou Boháčovou. Chovatelem a majitelem koně je Ing. Zdeněk Müller z Mnětic. CIMBURA *2011 byl nejlepším 4letým koněm v ČR v roce 2015 a svoji kariéru začínal pod sedlem Marka Hentšela rovněž v Baníku Ostrava pod vedením Pavla Hudečka. V loňské sezoně jej sedlala Petra Boháčová a podívala se s ním až do belgického Lanakenu na MS mladých koní. Předtím zvítězili v S* (125) ve Zduchovicích a v Polikně, vítězství si znovu odvezli z Polikna ze soutěže S** (130) a sezonu zakončil Cimbura titulem



Cimbura - Petra Boháčová, foto archiv majitele



Cimbura - Petra Boháčová, foto archiv majitele

Vicešampiona finále MŠMK šestiletých koní S** (130) v Martinicích.

Tohoto sportovního a chovatelského svátku se účastní elitní koně, jezdci a stáje z celého světa. Hlavní charakteristikou závodu je nevídané množství koní výjimečné kvality, extrémně náročné parkury a obrovská konkurence. Složitá je již orientace v organizaci závodů, neboť soutěže pro-

MS mladých koní Lanaken 2017



Zeta - Petra Boháčová, foto archiv majitele

b., které znamenaly 100. místo (42 koní mělo 0 tr. b.).

Na start kvalifikací šestiletých se postavilo 260 koní. Valach CIMBURA absolvoval první kolo za 4 tr. b. a druhé za 13 tr. b. V sobotní soutěži získal opět 13 tr. b.

Účast v Lanakenu i přes svou sportovní a finanční náročnost je velmi důležitým počinem, neboť mezinárodní srovnání v nejtěžší konkurenci dává tolik důležitou zkušenost, bez níž nelze dosáhnout pokroku. Taktéž společenská stránka je nezanedbatelná, je nutné neustále udržovat.

kontakt s jezdeckým a chovatelským světem. Doufáme, že i v roce 2018 se najde ekipa schopná a ochotná se této prestižní akce zúčastnit.

Ing. Lucie Zavadilová

bíhají na několika kolbištích najednou a startovní pole kvalifikací čítají přes 200 koní.

Konkrétně v kategorii pětiletých to bylo 228 dvojic. Klisna ZETA předvedla v první kvalifikaci čistý výkon a obsadila tak dělené první místo. Spolu s ní dalších 114 koní.

V druhé kvalifikaci získala Zeta 4 tr. body a do finále tak nepostoupila. V sobotní soutěži pro nekvalifikované koně šla za 7 tr.

Pandrhola vydražen na elitní aukci v Německu za 600 tisíc euro

Zřejmě jedním z největších dosažitelných úspěchů v historii chovu koní plemene CS je plemenný hřebec PANDRHOLA (Padinus-Cassindi OH, 2010). Jeho matkou je klisna Cassindi OH, zakoupená na holštýnské aukci. Donosila jej ale po přenosu zmraženého embrya klisna Diana, která je i skutečnou matkou



Pandrhola, foto Maik Wallrafen

valacha Lepus (Lordano-Diana). Cassindi OH ještě v Holandsku zanechala dvě hříbata, klisny Lensindi (145) po Leonce a Carsindi po Caretino, matku v Zangersheide licentovaného plemeníka Dikasi (155) po Diamant de Semilly. V českém chovu byl genetický potenciál klisny Cassindi využit rovněž i přes přenos zmražených embryí. V roce 2010 se tak narodil nejen Pandrhola, ale také Monte Carlo (Monte Bellini), Cába (Numero Uno) a hřebec po Cornet Obolensky, který při porodu uhynul. O dva roky později Cassindi dala hřebce Lánský (Levistan) a Dařbujan (Diamant de Semilly) a klisnu Cassandra (Sandreo). Z dalších potomků lze jmenovat hřebce Clausewitz (130) po Cantus, Crux (145) po Carthago, Sensor (150) po Carthago a mladý Kakrda po Kannan. Jejými pokračovatelkami budou i další dcery Chiquitita (Carthago, 2014), Cerez (E. London, 2015) nebo vnučky Cabicarová (Nabab de Reve-Cába, 2016) nebo Ceremonie (Winningmood-Cassandra, 2016).

Otec Pandrholy, hřebec Padinus (Heartbreaker) patřil k velmi dobrým a široce využívaným plemeníkům KWPN. Bohužel předčasně uhynul a cesta ke získání dalších dávek semene se tím uzavřela. V současnosti se Padinus pohybuje dle světového žebříčku WBFSH v nejlepších padesátce otců a jeho aktuálně nejlepším koněm ve špičkovém sportu je valach Admara (160).

Pandrhola byl jako 2letý zlicentován pro Plemennou knihu CS v Nesměni a v Mněticích připouštěl jednu následující sezonu. Následně se dostal do péče stáje Baník Ostrava, trenéra Pavla Hudečka a jezdce Marka Hentšela, kteří s ním prožili většinu sportovních sezon. V roce 2015 absolvoval 18 čistých parkurů, stal vítězem 120 v Chotěbuzi a v Opavě, získal titul vícešampiona v KMK 5tiletých hřebců a valachů a byl vyhodnocen jako 2. nejlepší 5tiletý kůň v ČR. Startoval i v Lanakenu na Mistrov-

Pandrhola vydražen na elitní aukci v Německu za 600 tisíc euro

ství světa mladých koní, kde se jako první kůň českého chovu probjoval do finále. V sezoně 2016 startoval 16x s Barborou Tomanovou na úrovni 130 – 135cm a byl ČJF vyhodnocen jako nejlepší 6tiletý kůň v ČR. Úspěšná byla i jeho sezona 2017, ve které nejdříve opět s Markem Henštlem zvítězil v Opavě v ST* (135), získal 2. místo ve Velké ceně Ostravy (140), 2. místo v Memoriálu Ericha Režnara ST** (140) a pokračoval 2. místem v CSIYH1* Youngster Tour final 130/135 (0+0) při CSI3*W v mezinárodní konkurenci v Olomouci. Jeho kvalitu prokázal i start v GP Creditas Olomouc, kde absolvoval první T* (145) s jednou chybou a získal 14. místo, dále zvítězil ve finále Šrednej rundy v polských Jakubowicích a o měsíc později zvítězil v Polsku znovu, tentokrát ve Duža runda 140 v Michalowicích. V prosinci 2017 byl pod aukčním jménem Tiger nabídnut na německé aukci u Holgera Hetzela a byl prodán za rekordní sumu 600.000 Eur, což je dosud nejvyšší cena dosažená za 13 ročníků konání těchto aukcí, ale i rekordní cena za prodaného koně narozeného i odchovaného v ČR. Informace obletěla doslova celý svět, články se objevily na německých, holandských a dalších chovatelských webech jako senzace aukce. Po aukci byl přesunut do Old Lodge Stud v jižní Anglii a v barvách nového majitele pod jezdkyňí Louise Saywell absolvoval v lednu 2018 prvé závody v holandském Kronenbergu, kde ze 6ti startů na úrovni 130 byl 5x čistý.

Ing. Zdeněk Müller, CSc.

Aukční video najdete zde:

https://www.youtube.com/watch?time_continue=10&v=1kulBI_BknU

Plemenná hodnota sportovních skokových koní 2017

Projektem výpočtu plemenné hodnoty u sportovních koní se zabývá ve Výzkumném ústavu živočišné výroby v Uhřetíněvsi Ing. Alexandra Novotná. Předkládáme Vám výsledek její analýzy populace sportovních koní v ČR za rok 2017. Najdete jej také na webových stránkách SCHCS www.studbookcs.cz

SKOKOVÝ INDEX je standardizován k průměru 100 se směrodatnou odchylkou 20 bodů, tzn. že, koně, kteří mají hodnotu kolem 100 bodů jsou průměrní, pod 100 bodů (80 a méně) podprůměrní a nad 100 bodů (120 a více) nadprůměrní.

U SKOKOVÉHO INDEXU je rovněž důležitá i jeho spolehlivost, která je u každého žebříčku uvedena v %. Spolehlivost může nabývat hodnot od 0 do 100 %, a logicky čím vyšší spolehlivost RPH, tím lépe. Samozřejmě ale záleží na množství informací vstupujících do výpočtu o daném koni, tzn. že starší plemeník, který má už mnoho potomků bude mít vyšší spolehlivost RPH než mladý hřebec, který startuje 1.rokem, má mladé potomstvo nebo ještě žádné nemá. S postupem času, nabíhajícími informacemi potomců a o dalších příbuzných jedincích a dalších soutěžích se i mladému hřebci bude zvyšovat spolehlivost SKOK. INDEXU.

Ing. Alexandra Novotná

Tabulka plemenici: žebříček nejlepších plemeníků podle SKOKOVÉHO INDEXU se spolehlivostí vyšší než 30 %, rokem narození plemeníků od 1993 a s minimálním počtem potomků=5.

Tabulka Koně CS: žebříček nejlepších koní plemene CS (hřebci, klisny, valaši), s rokem narození 2003 a více, řazeno dle SKOKOVÉHO INDEXU. V této ročence jsou zobrazeni v tabulce koně s indexem 120 a výše. Kompletní tabulku najdete na webových stránkách SCHCS www.studbookcs.cz

Tabulka Trend_2017: genetický trend skokových vlastností koní za posledních 18 let.

Tabulka Všichni_RPH : SKOKOVÝ INDEX pro všechny koně, kteří startovali od r.1990 a jejich předky z rodokmenu. Tuto tabulku najdete na webových stránkách SCHCS www.studbookcs.cz

Žebříček plemeníků podle skokového indexu do roku 2017

ŽEBŘÍČEK PLEMENÍKŮ PODLE SKOKOVÉHO INDEXU SE SPOLEHLIVOSTÍ ≥ 30 %, S MINIMÁLNÍM POČTEM POTOMKŮ=5 A ROKEM NAROZENÍ 1993

Poř.	Jméno plemeníka	Rok narození	Skokový index	Spolehlivost skokového indexu v %	Počet potomků
1	Padinus	1997	146,2	62%	24
2	Concerto II	1997	146,2	39%	11
3	Cicero Z (Cicero van Paemel Z)	2000	145,1	44%	6
4	Autonom	1994	144,5	80%	33
5	Mermus R	1994	144,3	45%	10
6	Lupicor	1995	144,0	54%	19
7	Caruso	1996	143,4	72%	16
8	Contact Me	2002	143,1	57%	11
9	Harley VDL	2001	142,1	50%	8
10	Lancelot	2002	141,8	76%	30
11	Aristo Z	2001	140,9	93%	144
12	Crux	2007	140,7	65%	11
13	Quasimodo Z	1999	140,7	53%	11
14	Conux	2008	140,6	49%	6
15	Heartbreak ZH	2005	140,1	76%	26
16	Cartoon	2001	138,5	48%	6
17	Casco	1997	138,3	42%	7
18	Cardenio	1997	138,1	40%	5
19	Querlybet Hero	2000	137,9	41%	8
20	Balou du Rouet	1999	137,6	64%	28
21	Norman	2005	137,4	59%	7
22	Tangelo van de Zuuthoeve	1996	137,3	54%	12
23	Toulon	1996	137,3	50%	16
24	Color of Love	1999	136,7	66%	13
25	Levisto	1997	136,6	48%	11
26	Catrick	1993	135,7	63%	9
27	Con Air	1997	135,5	69%	27
28	Chin Champ	2006	135,1	36%	5
29	Stakkatol	2004	135,0	46%	6
30	Conthargos	2004	134,8	40%	7
31	Armitage	1998	134,8	42%	6
32	Le Patron	1997	134,7	91%	118
33	Aramis	1993	134,6	72%	16
34	Canadian River	1994	134,4	37%	5
35	Satisfaction II	2002	133,9	62%	8
36	Orlando	1996	133,8	59%	15
37	Gijom	1995	133,8	68%	12
38	Manillon Rouge	2000	133,7	79%	48
39	Cachas	2004	133,7	53%	9
40	Leonce	1998	133,6	48%	9
41	Zapatero VDL	2004	133,4	40%	5
42	Thunder van de Zuuthoeve	1996	133,2	38%	9
43	Montender	1994	133,1	40%	5

Žebříček plemeníků podle skokového indexu do roku 2017

ŽEBŘÍČEK PLEMENÍKŮ PODLE SKOKOVÉHO INDEXU SE SPOLEHLIVOSTÍ ≥ 30 %, S MINIMÁLNÍM POČTEM POTOMKŮ=5 A ROKEM NAROZENÍ 1993

Poř.	Jméno plemeníka	Rok narození	Skokový index	Spolehlivost skokového indexu v %	Počet potomků
44	C-Indoctro II	1994	132,9	42%	6
45	Ultimo	2001	132,8	33%	6
46	Contendro I	1997	132,7	79%	52
47	Lacantus	1993	132,7	37%	8
48	Montreal	1994	132,7	62%	17
49	Cassini II	1994	132,6	78%	47
50	Chellano Z	1995	132,4	56%	20
51	Clarimo	2003	132,1	52%	9
52	Atlas	1996	132,1	79%	28
53	Candillo	1993	131,9	63%	17
54	Quaid	2004	131,6	64%	11
55	Winningmood van de Arenberg	1999	131,6	37%	5
56	Quinar	1995	131,6	59%	20
57	Carinjo	2001	131,4	59%	13
58	La Campo	2004	131,2	61%	8
59	Corsár	1997	130,9	91%	93
60	Askano-T	2005	130,8	64%	12
61	Catoki	1998	130,7	65%	22
62	Quite Capitol	1999	130,5	51%	8
63	Stakkato	1993	130,3	75%	49
64	Quality	1999	130,1	57%	12
65	Zürich	2004	129,9	49%	7
66	Cassin	2006	129,6	50%	8
67	Phill	1999	129,2	77%	26
68	Casíro I	2002	129,2	42%	5
69	Larino	1993	129,2	48%	10
70	Al Campo	2002	129,1	76%	30
71	Cantus - T s.v.	1993	129,1	67%	14
72	Quick Lauro Z	1994	128,9	86%	71
73	Ovidius	1996	128,8	39%	7
74	Cyril	1997	128,7	71%	20
75	Newton	1996	128,6	40%	13
76	Clinton II	1994	128,4	41%	6
77	Stakkato Gold	2001	128,2	38%	6
78	Zirotto Blue VDL	2004	128,2	56%	12
79	El Paso II	2003	128,1	61%	8
80	Marlon	1994	128,1	32%	5
81	Quidam's Rubin	1999	128,0	64%	18
82	Nekton	2000	127,9	47%	7
83	Cormint	2002	127,9	49%	7
84	Wizzerd WV	2003	127,9	52%	8
85	Genius Lysák	1999	127,8	64%	11
86	Beethoven	1999	127,8	86%	58

Žebříček plemeníků podle skokového indexu do roku 2017

ŽEBŘÍČEK PLEMENÍKŮ PODLE SKOKOVÉHO INDEXU SE SPOLEHLIVOSTÍ ≥ 30 %, S MINIMÁLNÍM POČTEM POTOMKŮ=5 A ROKEM NAROZENÍ 1993

Poř.	Jméno plemeníka	Rok narození	Skokový index	Spolehlivost skokového indexu v %	Počet potomků
87	Calandro-T	1995	127,8	66%	10
88	Catango HT	2005	127,7	64%	8
89	Apoleon Timpex	2004	127,5	44%	8
90	Quidam	1997	127,5	64%	8
91	Quintender	2001	127,1	49%	8
92	Cardino	1993	126,9	45%	7
93	Zambesi	2004	126,8	52%	11
94	Cool Paradise	2006	126,8	67%	10
95	Oramé	1996	126,8	45%	7
96	Centadel	2002	126,8	48%	7
97	Silverstone	1999	126,6	41%	9
98	Ligoretto	1998	126,6	58%	9
99	Chacco-Blue	1998	126,5	70%	35
100	Zacharov	2004	126,4	42%	5
101	Lentimus	1998	126,4	54%	5
102	Spartacus	2003	126,2	47%	8
103	Acorado I	1994	126,2	70%	34
104	Sheraton	1999	126,0	42%	8
105	Faraday	1995	126,0	88%	74
106	Guidam Sohn	2001	125,8	81%	36
107	Edminton	1993	125,7	86%	62
108	Lancelot	1993	125,5	53%	14
109	Cento Lano	1994	125,4	56%	10
110	Euripides	1996	125,2	61%	8
111	Landeur	1993	125,1	34%	5
112	Argon	1998	124,9	63%	7
113	Oscar	1996	124,4	82%	43
114	Orido	1996	124,4	77%	29
115	Stalypso	2002	124,3	42%	5
116	Alex	2004	124,3	59%	6
117	Eibisch II	2001	124,2	79%	37
118	Eurocommerce Berlin (Caspar)	1994	124,2	48%	9
119	Con Me	2008	124,2	62%	11
120	Colonel	2004	124,0	66%	11
121	Liberty	1993	123,9	43%	11
122	Chambertin	1993	123,7	55%	17
123	Canabis Z	1995	123,7	41%	7
124	Cornet Obolensky	1999	123,6	64%	21
125	Federweisser	1994	123,5	85%	61
126	Quite Easy I	1994	123,4	42%	8
127	Numero Uno	1995	123,0	56%	21
128	Grand Step Koláček	2000	122,9	65%	12
129	Cesano II	1997	122,9	77%	34

Žebříček plemeníků podle skokového indexu do roku 2017

ŽEBŘÍČEK PLEMENÍKŮ PODLE SKOKOVÉHO INDEXU SE SPOLEHLIVOSTÍ ≥ 30 %, S MINIMÁLNÍM POČTEM POTOMKŮ=5 A ROKEM NAROZENÍ 1993

Poř.	Jméno plemeníka	Rok narození	Skokový index	Spolehlivost skokového indexu v %	Počet potomků
130	Graf Top	1993	122,8	42%	10
131	Cromwell	2003	122,6	60%	9
132	Couleur-Rubin	1996	122,6	36%	6
133	Regent	1994	122,2	69%	14
134	Lordanos	1993	122,1	79%	48
135	Verdi	2002	122,0	75%	30
136	Accelerator	2003	121,9	57%	8
137	Campbel	2003	121,8	68%	16
138	Quantum	1994	121,2	61%	16
139	Volonter-T	1997	121,1	68%	12
140	Contact VD Heffinck	2001	121,1	39%	5
141	Sir Edward	2004	120,9	46%	5
142	Eldorado van de Zeshoek	2004	120,5	62%	15
143	Quintero	1998	120,5	56%	16
144	Lavaletto	1994	120,4	39%	5
145	Dantes	1996	120,1	82%	61
146	Larimar	2004	120,1	48%	9
147	Sir Shutterfly	2002	120,1	59%	17
148	Colman	1996	119,9	85%	59
149	Diarado	2005	119,9	60%	16
150	Christon	2008	119,9	46%	8
151	Corregio-K	1997	119,3	61%	6
152	Simplex	2003	119,3	65%	11
153	Carrico	2003	119,3	51%	10
154	Przedswit Rufa	1997	119,2	74%	23
155	Lyjanero	2008	119,1	48%	7
156	Cristo	2001	119,1	56%	10
157	Manhattan	1994	118,6	32%	11
158	Amarillo	1997	118,5	84%	55
159	Acros	1996	118,4	75%	22
160	Concept	1999	118,1	41%	7
161	Alois	1993	118,1	68%	13
162	Canturo	1995	118,0	63%	18
163	Němen	2005	118,0	52%	5
164	Bentley Kletečka	1998	117,7	60%	5
165	Conterno Grande	1995	117,6	44%	5
166	Graf Czech	1994	117,6	77%	30
167	Celer	2003	117,5	76%	25
168	Carlos	1998	117,4	58%	7
169	Stolzenberg	1999	117,4	51%	8
170	Poldori	1995	117,3	55%	7
171	Cartani	2001	116,8	41%	6
172	Canto	2002	116,8	37%	5

Žebříček plemeníků podle skokového indexu do roku 2017

ŽEBŘÍČEK PLEMENÍKŮ PODLE SKOKOVÉHO INDEXU SE SPOLEHLIVOSTÍ ≥ 30 %, S MINIMÁLNÍM POČTEM POTOMKŮ=5 A ROKEM NAROZENÍ 1993

Poř.	Jméno plemeníka	Rok narození	Skokový index	Spolehlivost skokového indexu v %	Počet potomků
173	Clinton	1993	116,7	74%	41
174	Monte Bellini	2002	116,5	35%	5
175	Warrant	2003	116,2	56%	12
176	Pinot Grigio	1995	116,1	78%	31
177	Roy Boy	1997	115,6	59%	9
178	Sinuhet	1999	115,4	59%	8
179	Cassiano	2001	115,2	60%	16
180	Curier Carilex	1993	114,9	75%	31
181	Caresino	2000	114,8	40%	6
182	Cancara	2004	114,7	50%	8
183	Companionero	2007	114,4	49%	7
184	Douglas	1998	114,2	48%	8
185	Amarcord Biofactory	1994	114,2	60%	6
186	Celestial	1994	114,0	39%	7
187	Askari	1997	114,0	50%	10
188	Calanthano	1996	114,0	78%	34
189	Wilson	2003	113,8	62%	13
190	Carlos DZ	1993	113,7	57%	18
191	Con Cosmos	2003	113,3	82%	39
192	Quality Time	2002	112,7	52%	11
193	Cassius	2003	112,4	62%	9
194	Ludwigs As	2003	112,2	44%	8
195	Concetto	1996	112,1	44%	8
196	Ibišek	1997	112,1	74%	26
197	Le Voltaire	1993	112,0	66%	20
198	Ludwig von Bayern	1999	111,9	48%	8
199	Vulkán	1994	111,6	73%	23
200	Sagitta	2007	111,5	46%	11
201	Jasper's Boy	1999	111,4	72%	21
202	Cassilius	1997	111,3	85%	63
203	Lateran	1993	111,0	70%	16
204	Berlin	1994	110,9	56%	15
205	Corelli	1997	110,8	47%	5
206	Cry For Me	2005	110,6	82%	47
207	Security	2001	110,6	67%	14
208	Sandro Boy	1996	110,3	49%	10
209	Etos	1997	110,1	56%	5
210	Embassy I	1997	110,1	34%	6
211	Casall	1999	109,9	67%	28
212	Canturano I	2003	109,8	59%	15
213	Cartouche	1995	109,5	82%	47
214	Evžen (dř.Euros)	1996	109,5	63%	11
215	Clintord II	2006	109,4	42%	8

Žebříček plemeníků podle skokového indexu do roku 2017

ŽEBŘÍČEK PLEMENÍKŮ PODLE SKOKOVÉHO INDEXU SE SPOLEHLIVOSTÍ ≥ 30 %, S MINIMÁLNÍM POČTEM POTOMKŮ=5 A ROKEM NAROZENÍ 1993

Poř.	Jméno plemeníka	Rok narození	Skokový index	Spolehlivost skokového indexu v %	Počet potomků
216	Armando B	1995	109,4	69%	15
217	Rabiat II Turbud Z	1995	109,3	63%	15
218	Fetyš	1993	108,9	76%	30
219	Commodor	2005	108,7	60%	11
220	Goodman	1994	108,6	43%	6
221	Loutanos Orion	1993	108,6	74%	34
222	Przedswit Makebo	1993	108,6	61%	7
223	Alvarez	1994	108,3	31%	5
224	Colato R	1993	108,1	76%	40
225	Gin Fizz IV	1994	107,4	50%	12
226	Nabuchodonosor	1994	106,4	78%	32
227	Lagran	1995	104,8	62%	14
228	Anchorage	1996	104,7	63%	11
229	Corlensky G	2003	104,2	50%	9
230	Carismo	1993	103,8	92%	149
231	Quidam de Revuee	2001	103,1	40%	6
232	Przedswit Primus	1995	102,2	65%	15
233	Andiamo Z	1993	101,3	40%	11
234	Ramirado	1995	101,2	39%	6
235	Everden	1996	100,9	72%	32
236	First Bride	1993	100,9	47%	15
237	Carinus	2004	100,5	58%	6
238	Acordino-T	1997	100,2	73%	22
239	Puschkin	1995	99,7	75%	36
240	Calsir	2000	98,8	47%	6
241	Charleston	1993	98,5	58%	8
242	Carpalo	1998	94,4	79%	51
243	Lipan	1993	93,8	68%	17
244	Refürstinels	2000	92,6	34%	5
245	Liken	2000	92,2	60%	8
246	Gwenllan Ben (GBR)	1993	91,7	41%	15
247	Gottward Rašín	1996	91,5	65%	13
248	Pretoria Pegas	1997	89,2	49%	7
249	Rašid	1997	88,8	60%	8
250	Werbepot	1998	88,0	43%	13
251	Belfast Vasury	1996	87,9	66%	13
252	Robinson Kubišta s.v.	1993	87,0	59%	8
253	Bohemian Freyr	2000	86,8	53%	6
254	Scyris (POL)	2000	86,4	40%	11
255	Furioso XIX - 1	1994	86,4	41%	6
256	Thurin Frýbert	1995	86,2	65%	15
257	Tiznit (FR)	1997	82,9	43%	12
258	Eliáš	2001	81,9	48%	5

Žebříček plemeníků podle skokového indexu do roku 2017

ŽEBŘÍČEK PLEMENÍKŮ PODLE SKOKOVÉHO INDEXU SE SPOLEHLIVOSTÍ ≥ 30 %, S MINIMÁLNÍM POČTEM POTOMKŮ=5 A ROKEM NAROZENÍ 1993

Poř.	Jméno plemeníka	Rok narození	Skokový index	Spolehlivost skokového indexu v %	Počet potomků
259	Quirado	1998	81,7	84%	69
260	Taarlo Kubišta - 2	1994	81,5	61%	7
261	Glowing (FR)	1993	81,3	53%	16
262	Schönbrunn Landgraf	1994	81,0	40%	6
263	Hankalo (GER)	1993	79,7	32%	7
264	Waddenhoek's Colin	1996	79,5	60%	14
265	Saklavi I-CZ (Galán)	1994	79,3	32%	6
266	Jagmin (POL)	1995	79,1	37%	8
267	Mineral	1995	78,8	81%	69
268	Don Bosio (USA)	1993	78,6	35%	7
269	Basco	1997	78,1	43%	6
270	Schoenbrunn Tygr	1994	77,5	31%	6
271	Magnus (POL)	1997	75,0	56%	16
272	O'Bajan II-CZ (Radživ)	1995	73,9	33%	5
273	Mir Sada (FR)	1993	73,6	53%	16
274	Bell Ami	1993	73,2	41%	7
275	Furioso XXI-24	1999	71,1	42%	8
276	Moorkieker Gawain	1994	70,2	37%	12
277	Ray of Light (IRE)	1996	67,5	46%	11
278	Mistrál	1996	67,4	54%	15
279	Vernius	1995	61,5	43%	7
280	Frankenhöh's Brilliant	1997	61,1	38%	9
281	House Rules (USA)	1993	56,2	63%	29
282	Golem	1993	54,8	51%	7
283	Security Risk (USA)	1997	53,6	34%	11
284	Royal Court (IRE)	1993	52,3	34%	9
285	Doven	1997	45,6	63%	9

Žebříček koní CS podle skokového indexu do roku 2017

NEJLEPŠÍ KONĚ PLEMENE SLOVENSKÝ TEPLOKREVNÍK (ROK NAROZENÍ 2003 A VÍCE), KTERÍ MAJÍ VLASTNÍ VÝKONNOST, ŘAZENÍ PODLE SKOKOVÉHO INDEXU

Jméno koně	Rok narození	Pohlaví	Jméno Otce	RPH	Spolehlivost RPH v %	Nejvyšší dosažená výkonnost	Dosažená výkonnost v r.2017
Kadyma	2006	klisr	Corrado II	148,2	56%	ST**	S**
Atomic	2003	hrel	Arras	147,5	56%	ST**	nestart.
Pandrhola	2010	hrel	Padinus	145,7	51%	T*	ST**
Atila	2012	vala	Carrera VDL	143,5	39%	L**	ZL
Arida	2003	klisr	Arras	142,1	54%	ST**	nestart.
Cesmina	2005	klisr	Corrado II	139,3	53%	S**	nestart.
Caledano	2004	hrel	Caledo	139,0	46%	ST**	ST**
Sarah Sun	2005	klisr	Corrado II	139,0	55%	T**	T**
Leandra	2013	klisr	CruX	138,8	46%	ZL	nestart.
Emma	2005	klisr	Edminton	138,2	53%	ST**	S*
Carcason	2005	vala	Corrado II	137,3	56%	ST**	ZL
Cook	2006	vala	Corrado II	137,0	49%	L**	nestart.
Lordina	2007	klisr	Lordano	136,3	56%	ST**	S*
Lepus	2007	vala	Lordano	135,0	53%	T*	nestart.
Lokvenc	2008	vala	Lordano	134,9	52%	ST**	ST**
Cassius	2006	vala	Corrado II	134,8	51%	ST**	nestart.
Panter	2006	vala	Atlas	134,4	52%	ST**	ST**
Kamejka	2004	klisr	Le Patron	134,3	56%	S**	S*
Cedrika	2009	klisr	Quick Lauro Z	133,7	54%	S*	S*
Second Chance	2012	klisr	For Ever Jump	133,5	43%	L**	ZL
Pamír	2004	hrel	Atlas	133,3	40%	ZL	nestart.
Elton	2005	vala	Edminton	133,1	52%	S*	L**
Contadora	2013	klisr	CruX	132,9	47%	ZL	nestart.
Thorr	2006	vala	Corrado II	132,9	52%	ST**	S**
Acoradia-MX	2006	klisr	Corrado II	132,9	55%	T**	T*
Mauglí	2006	vala	Phill	132,7	54%	L**	L*
Lapentti	2004	vala	Le Patron	132,5	53%	ST**	S**
Andromeda	2003	klisr	Corsár	132,3	56%	ST**	nestart.
Evelína	2012	klisr	Cheurano Z	132,3	40%	ZL	Z
Scarabea	2013	klisr	Conux	132,2	40%	Z	nestart.
Candy Pa	2009	klisr	Padinus	132,1	47%	L*	nestart.
Nirvána z Hájů	2013	klisr	Norman	132,0	36%	ZL	nestart.
Conveta	2012	klisr	Con Me	131,7	49%	ZL	nestart.
Monte Carlo	2010	vala	Monte Bellini	131,3	47%	S**	S**
Dancing Queen-M	2005	klisr	Atlas	131,3	54%	S**	nestart.
Picobelo	2005	vala	Corrado II	131,2	41%	L*	nestart.
James	2003	hrel	Acros	130,9	61%	T*	T*
Indoctra	2008	klisr	Indoctro	130,7	53%	ST**	L*
Perfect Girl	2013	klisr	Norman	130,6	36%	ZM	nestart.
Jericho	2009	hrel	Johnson	130,5	40%	S*	L**
Orlando	2007	hrel	Orlando	130,5	51%	ST**	ST**
Acorn	2011	vala	Colonel	130,4	50%	L*	L*
Forest	2006	hrel	Feivel Fymm	130,4	38%	ST**	nestart.

Žebříček koní CS podle skokového indexu do roku 2017

NEJLEPŠÍ KONĚ PLEMENE SLOVENSKÝ TEPLOKREVŇÍK (ROK NAROZENÍ 2003 A VÍCE), KTEŘÍ MAJÍ VLASTNÍ VÝKONNOST, ŘAZENÍ PODLE SKOKOVÉHO INDEXU

Jméno koně	Rok narození	Pohlaví	Jméno Otce	RPH	Spolehlivost RPH v %	Nejvyšší dosažená výkonnost	Dosažená výkonnost v r.2017
Coriel	2005	vala	Corrado II	130,3	54%	S**	S**
Carrino	2006	hřeř	Corrado II	130,3	52%	ST**	ST**
Pausy	2012	klisř	Norman	130,2	41%	Z	Z
Caracas	2006	vala	Corrado II	130,0	56%	S**	S*
Libra	2005	klisř	Corrado II	129,7	52%	S**	nestart.
Quido Rebel	2007	vala	Guidam Sohn	129,7	49%	L**	nestart.
Cranberry JJ	2013	klisř	Crux	129,2	44%	Z	nestart.
Dartaňan	2010	vala	Leonce	129,2	47%	ST**	S**
Niobara	2007	klisř	James	128,9	50%	S**	S*
Famousse Future	2012	klisř	Cabrio van de He	128,8	38%	ZL	ZL
Crocus	2004	hřeř	Carthago Z	128,6	52%	S**	nestart.
Baloudai	2010	vala	Baloubet du Roue	128,5	52%	ST**	S*
Mapali	2003	klisř	Palisco	128,4	55%	S**	L**
Amely SL	2003	klisř	Atlas	128,4	51%	ST**	nestart.
Commodor	2006	vala	Corrado II	128,2	56%	ST**	ST**
Corsa	2005	klisř	Corsár	127,9	49%	ZL	nestart.
Lanaken	2004	vala	Le Patron	127,9	54%	S**	ZL
Sacardo	2004	hřeř	Ramzes	127,9	45%	ZL	nestart.
Čupa Čups	2012	hřeř	Norman	127,7	48%	ZL	Z
Cimbura	2011	hřeř	Calido I	127,5	48%	S**	L**
Venela	2004	klisř	Veneur du Luc	127,2	55%	S**	S*
Pandora	2013	klisř	Crux	127,2	35%	Z	nestart.
Šipka II	2013	klisř	Norman	127,1	46%	ZL	nestart.
Cardino Oil TEAM	2003	hřeř	Corsár	127,0	55%	ST*	nestart.
Colando-M	2013	hřeř	Crux	126,7	33%	ZM	nestart.
Armen	2007	klisř	Lordano	126,7	50%	ST**	ST**
Ariel	2011	klisř	Aristo Z	126,6	51%	L*	nestart.
Corida	2005	klisř	Corrado II	126,6	51%	ST**	ST**
Colin M	2008	vala	Celano	126,3	45%	T*	nestart.
Novela	2007	klisř	Coriall	126,3	49%	L*	L*
Trim	2004	vala	Alois	126,2	48%	S*	nestart.
Mr.Vox	2003	hřeř	Mr.Cox	126,2	52%	T**	S**
Phébe	2004	klisř	Phill	126,2	56%	ST**	S*
Alegra	2009	klisř	Argon	126,2	50%	L*	L*
Mekka	2006	klisř	Phill	126,1	54%	S**	Z
Korádo-H	2005	hřeř	Corrado II	126,1	55%	S**	nestart.
Adria	2004	klisř	Atlas	126,1	54%	T*	T*
Varadero	2005	vala	Corrado II	126,1	55%	ST**	S**
Perlit	2003	vala	Palisco	126,0	55%	S**	nestart.
Ilusive Queen	2004	klisř	Quoniam II-238 s	126,0	54%	S**	S**
Legion	2005	hřeř	Sinuhet	126,0	52%	S**	S**
Honey	2010	klisř	Cornet Obolensky	125,8	51%	S**	L**
Captain de la Conux	2012	hřeř	Conux	125,8	40%	ZL	nestart.

Žebříček koní CS podle skokového indexu do roku 2017

NEJLEPŠÍ KONĚ PLEMENE SLOVENSKÝ TEPLOKREVŇÍK (ROK NAROZENÍ 2003 A VÍCE), KTEŘÍ MAJÍ VLASTNÍ VÝKONNOST, ŘAZENÍ PODLE SKOKOVÉHO INDEXU

Jméno koně	Rok narození	Pohlaví	Jméno Otce	RPH	Spolehlivost RPH v %	Nejvyšší dosažená výkonnost	Dosažená výkonnost v r.2017
Delli	2007	klisr	Lordano	125,6	55%	S**	L**
Tunika II	2010	klisr	Colman	125,5	53%	S*	S*
Challenger	2011	hřeš	Contendro I	125,4	41%	Z	nestart.
Lansky	2012	hřeš	Levistan	125,3	43%	L**	ZL
Philadelphia	2006	klisr	Phill	125,1	52%	L**	nestart.
Juliette	2003	klisr	Voltaire	125,0	54%	ST**	nestart.
Heda	2006	klisr	Corrado II	125,0	54%	S**	L*
Anky	2005	klisr	Edminton	125,0	54%	ST**	ST**
Neretva	2006	klisr	Calato	124,9	55%	S**	L*
Calispera	2012	hřeš	Cornet Obolensky	124,8	36%	ZL	nestart.
Labirint	2011	hřeš	Arras	124,7	50%	S**	L**
Wavo Charlie	2009	hřeš	Aristo Z	124,7	55%	S**	S*
Evropa	2005	klisr	Edminton	124,6	54%	T*	nestart.
Mário	2007	vala	Lordano	124,5	54%	S**	S**
Ramona	2004	klisr	Amon s.v.	124,5	53%	S**	S*
Albánie	2004		Aktiv	124,5	40%	Z	nestart.
Tajganit	2010	hřeš	Colman	124,5	50%	L*	nestart.
Granora	2006	klisr	Orido	124,5	54%	S*	nestart.
Apač	2005		Landos	124,4	38%	Z	Z
Cameron	2010	hřeš	Quick Lauro Z	124,4	52%	S**	S*
Con Spirito "M"	2011	vala	Consulent Z	124,4	40%	S*	nestart.
Nota	2007	klisr	James	124,3	50%	ZL	ZL
Lomicar	2008	hřeš	Lordano	124,3	47%	ZL	nestart.
Charlie	2009	hřeš	Cesano II	124,3	39%	Z	nestart.
Cookie	2007	klisr	Collin	124,2	47%	S**	S**
Cleer Mag Centrum	2009	klisr	Celer	124,1	51%	S*	nestart.
Berenica	2005	klisr	Corrado II	124,1	53%	ZL	Z
Révuša	2006	klisr	Rabiat II Turbud Z	124,1	28%	ZL	nestart.
Loretta	2008	klisr	Lordano	124,1	54%	S*	L**
Emil	2005	vala	Edminton	124,0	55%	ST**	ST**
Pikola	2009	klisr	Němen	123,6	43%	ZL	nestart.
Elba	2005	klisr	Edminton	123,6	51%	S**	nestart.
Dream	2009	hřeš	Dormane du Puy	123,5	49%	S*	S*
Asparuch	2006	vala	Acorado I	123,4	50%	ST**	ST**
Keira-H	2005	klisr	Edminton	123,4	53%	S**	Z
Goldie	2009	klisr	Condor	123,3	20%	Z	nestart.
Corin	2005	vala	Corrado II	123,2	51%	S**	nestart.
Agata van Grasshopp	2009	klisr	Aristo Z	123,1	47%	ST**	nestart.
Narcos	2007	hřeš	Narcos II	122,9	50%	T*	T*
Tolerance	2005	klisr	Edminton	122,9	53%	ST**	ST**
Centex	2008	vala	Celer	122,8	50%	T*	T*
Afrodita	2003	klisr	Atlas	122,8	56%	ST*	ZL

Žebříček koní CS podle skokového indexu do roku 2017

NEJLEPŠÍ KONĚ PLEMENE SLOVENSKÝ TEPLOKREVŇÍK (ROK NAROZENÍ 2003 A VÍCE), KTERÍ MAJÍ VLASTNÍ VÝKONNOST, ŘAZENÍ PODLE SKOKOVÉHO INDEXU

Jméno koně	Rok narození	Pohlaví	Jméno Otce	RPH	Spolehlivost RPH v %	Nejvyšší dosažená výkonnost	Dosažená výkonnost v r.2017
Madelaide	2004	klisr	Lateran	122,8	51%	S**	nestart.
Loriola	2006		Corrado II	122,8	42%	ZL	nestart.
Dafne	2010	klisr	Leonce	122,6	42%	S*	ZL
Cromwell	2003	hrel	Coriall	122,6	60%	S**	nestart.
Klarisa	2012	klisr	Candiavolo	122,5	43%	L**	nestart.
Karamela	2004		Sinuhet	122,5	33%	Z	nestart.
Wavo Christie	2008	klisr	Lordano	122,5	51%	ST**	ST**
Carthaga	2009	klisr	Carthago Z	122,5	42%	L**	L**
Barymoore	2010	klisr	Czechmade	122,4	39%	Z	Z
Lady Jane	2005	klisr	Edminton	122,4	53%	ST**	ST**
Merlin-H	2011		Arras	122,4	39%	Z	Z
Beryshak	2010	hrel	Eurocommerce B	122,3	39%	ZL	nestart.
Arienzo	2008	vala	Argon	122,2	51%	S**	S*
Atlantida	2011	klisr	Calvin Z	122,1	36%	L*	L*
Ladybug	2012		Lino J	122,0	35%	ZL	nestart.
Brisbane's Sophia	2008	klisr	Colonel	122,0	47%	L**	L**
Fatima	2005	klisr	Edminton	121,9	54%	ST**	ST**
Honey S	2006	klisr	Corrado II	121,8	55%	S*	L**
Sauron	2003	vala	Silvio II	121,8	56%	T**	ST**
Vanessa Mae	2005	klisr	Corsár	121,8	53%	ST**	ZL
Catrin	2006	klisr	Corrado II	121,8	52%	S**	nestart.
Cabernet	2006	vala	Carismo	121,7	55%	S**	nestart.
Corlato	2008	hrel	Con Cosmos	121,7	51%	S**	nestart.
Nelson	2007	vala	James	121,6	39%	Z	nestart.
Athéna	2004	klisr	Phill	121,6	52%	T*	T*
Maracana	2010	klisr	Landos	121,5	52%	L**	L**
Stella	2007	klisr	Lancelot	121,5	47%	L**	L**
Lady Charlotte	2007	klisr	Lordano	121,4	55%	S**	S**
Barboletta	2005	klisr	Barbarian	121,4	41%	L**	nestart.
Comtesse de Luc D	2005	klisr	Veneur du Luc	121,1	47%	ZL	nestart.
Vivien	2004	klisr	Phill	121,1	54%	T*	S*
Gwendoline	2013	klisr	Glasgow-W VH M	121,1	31%	ZL	nestart.
Falbala N	2006	klisr	Corrado II	121,0	50%	L*	nestart.
Cordana	2005	klisr	Corrado II	121,0	50%	L**	nestart.
Colanda-M	2009	klisr	Colonel	120,8	52%	L*	L*
Cavaro	2009	hrel	Cry For Me	120,8	47%	ZL	nestart.
Casia	2013		CruX	120,8	30%	ZM	nestart.
Loren Kosta	2012	klisr	Norman	120,7	47%	L**	ZL
Idea	2005	klisr	Edminton	120,7	55%	ST**	L**
Morava	2005		Aloube Z	120,7	36%	Z	nestart.
Magie	2006	klisr	Phill	120,6	52%	S*	L**
Carlott	2009	klisr	Colonel	120,6	51%	ST**	S**
Er-Kill	2007	hrel	Escudo I	120,5	51%	S**	L*

Žebříček koní CS podle skokového indexu do roku 2017

NEJLEPŠÍ KONĚ PLEMENE SLOVENSKÝ TEPLOKREVŇÍK (ROK NAROZENÍ 2003 A VÍCE), KTERÍ MAJÍ VLASTNÍ VÝKONNOST, ŘAZENÍ PODLE SKOKOVÉHO INDEXU

Jméno koně	Rok narození	Pohlaví	Jméno Otce	RPH	Spolehlivost RPH v %	Nejvyšší dosažená výkonnost	Dosažená výkonnost v r.2017
Lordýno	2007	valach	Lordano	120,5	55%	S**	L*
Corini	2006	valach	Corrado II	120,5	52%	L**	ZL
Wendy	2006	klisna	Cyril	120,3	44%	ZL	nestart.
Hasky	2004	klisna	Silvio II	120,3	56%	ST**	S*
Aynur	2005	klisna	Corrado II	120,3	36%	Z	nestart.
Casandra	2005	klisna	Corrado II	120,3	49%	L**	nestart.
Quintar	2009	hřebec	Quintet (Q III - 40)	120,1	46%	S**	S*
Galacia	2009	klisna	Campbel	120,1	45%	S*	nestart.
Gordon	2005	valach	Palisco	119,9	50%	L**	nestart.
Quentino	2012	valach	Quality Time	119,8	36%	ZL	ZL
Penelope	2003	klisna	Elmero B	119,7	52%	ST*	S*
Quix	2006	hřebec	Quidam de Revuee	119,7	48%	ST**	nestart.
Asterix	2004	valach	Atlas	119,7	51%	ST**	L**
Elisandr-B	2005	hřebec	Edminton	119,6	47%	ZL	nestart.
Fairy	2013	klisna	Cyril	119,5	50%	ZL	nestart.
Casmano-M	2013	valach	Casman	119,5	32%	ZL	nestart.
Lási	2005	klisna	Edminton	119,5	59%	ST**	ST**
Daycara	2012		Phill	119,5	32%	Z	Z
Crash	2009	hřebec	Cry For Me	119,4	53%	L**	L**
Jenisej	2005	valach	Sinuhet	119,4	48%	S**	nestart.
Cassia Grappa	2004	klisna	Cassini II	119,4	50%	S**	nestart.
Sirius Black	2006	valach	Corrado II	119,4	55%	ST**	S**
Quinten	2003	hřebec	Quoniam II-238 s.v.	119,3	53%	ZL	nestart.
Corsa	2005	klisna	Corrado II	119,2	51%	ZL	nestart.
Aluca	2006	klisna	Veneur du Luc	119,1	52%	S*	S*
Georgina	2006	klisna	Corrado II	119,1	48%	Z	nestart.
Gepetto	2007	valach	Arras	119,0	51%	S*	Z
Tess	2010	klisna	Beethoven	118,9	52%	L*	L*
Czechmade	2006	hřebec	Calido I	118,9	57%	S**	ZL
Paris	2004	klisna	Aktiv	118,9	52%	S**	S**
Čielsie	2004	klisna	Atlas	118,9	57%	ST**	ST**
Cranach	2006	valach	Corrado II	118,9	52%	L*	Z
Flashdance	2013	klisna	Conux	118,9	38%	ZL	nestart.
Desiree	2006	klisna	Carismo	118,9	52%	S*	nestart.
Gucci	2005	hřebec	Corrado II	118,6	46%	ZL	nestart.
Lira	2006	klisna	Orido	118,6	53%	L**	L**
Cortina	2003	klisna	Arras	118,5	52%	S**	nestart.
Albert	2010	hřebec	Argon	118,5	42%	L*	ZL
Simona	2008	klisna	Quintet (Q III - 40)	118,4	47%	S**	S**
Varadeur de la f	2007	valach	Veneur du Luc	118,3	52%	ZL	Z
Campari	2005	valach	Edminton	118,3	51%	L**	nestart.
Karen	2007	klisna	Arras	118,2	53%	ST**	ST**
Chateaufneuf du	2009		Dormane du Puy	118,2	39%	ZL	nestart.
Clasic Touch	2005	klisna	Caledo	118,2	39%	L**	nestart.

Genetický trend do roku 2017

Genetický trend

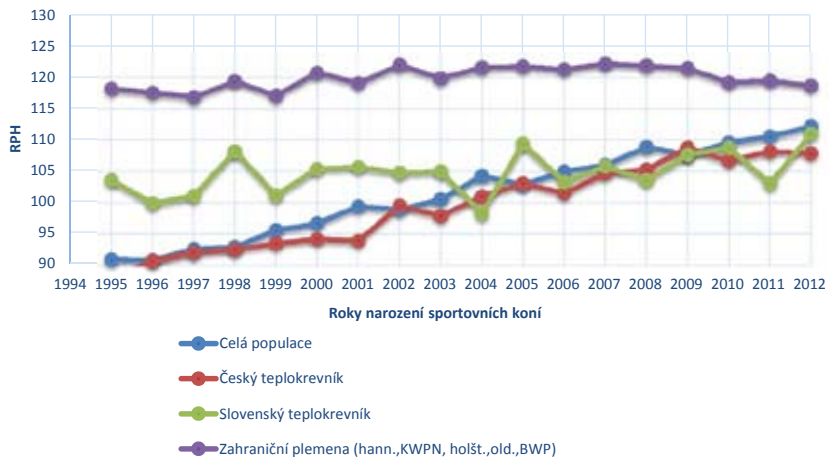

Poznámky

Poznámky

Poznámky

**Svaz chovatelů slovenského teplokrevníka v ČR, z.s.
Hřebčinec Nemošice, Nemošice 29, 530 03 Pardubice**

tel.: 603 525 377

www.studbookcs.cz

e-mail: schcs@studbookcs.cz

Použity údaje:

Ústřední evidence koní ČR, NH Kladruby n. L., s.p., o.z. hřebčín Slatiňany

Česká jezdecká federace – www.cjf.cz

Ing. Alexandra Novotná - VÚŽV Uhřetěves

Ročenku zpracovala:

Ing. Lucie Zavadilová, červenec 2017 - duben 2018

Grafická úprava a tisk:

www.protisk-hk.cz



Carido DK (Calido I), foto archiv Dany Kováčové



**Svaz chovatelů slovenského
teplokrevníka v ČR, z.s.**

Hřebčinec Nemošice, Nemošice 29, 530 03 Pardubice
Tel.: 603 525 377, e-mail: schcs@studbookcs.cz

www.studbookcs.cz